

# DENTÁLNE IMPLANTÁTY a PRÍSLUŠENSTVO



<b>Predstavenie spoločnosti</b> .....	<b>3</b>
<b>Prehľad dentálnych implantátov</b> .....	<b>4</b>
<b>Balenie a doprava</b> .....	<b>5</b>
<b>Prehľad rozmerov</b> .....	<b>6</b>
<b>Prehľad dentálnych implantátov MV</b> .....	<b>7</b>
Dentálny implantát MV 3,6 a príslušenstvo.....	<b>8 - 13</b>
Dentálny implantát MV 4,5 a príslušenstvo.....	<b>14 - 19</b>
Dentálny implantát MV 5,0 a príslušenstvo.....	<b>20 - 25</b>
Dentálny implantát MV 6,0 a príslušenstvo.....	<b>26 - 31</b>
Dentálny implantát MV 3,0 a príslušenstvo.....	<b>32 - 38</b>
<b>Prehľad dentálnych implantátov SVMB</b> .....	<b>34</b>
Dentálny implantát SVMB 2,6.....	<b>35</b>
Dentálny implantát SVMB 3,0.....	<b>36</b>
Dentálny implantát SVMB 3,6.....	<b>37</b>
Dentálny implantát SVMB 4,5.....	<b>38</b>
Príslušenstvo SVMB.....	<b>39</b>
<b>Prehľad dentálnych implantátov MI</b> .....	<b>40</b>
Dentálny implantát MI 2,0 a príslušenstvo.....	<b>41</b>
<b>Prehľad dentálnych implantátov MTI</b> .....	<b>42</b>
Dentálny implantát MTI.....	<b>43</b>
Dentálny implantát MTID.....	<b>44</b>
<b>Kontakt</b> .....	<b>45</b>

## Predstavenie spoločnosti

### História

V polovici 80-tych rokov začali na Stomatologickej klinike FN u sv. Anny v Brne, pod vedením prof. MUDr. **Jiřího Vaněka**, CSc., skúšky so žiletkovými implantátmi (blade implants) z titánu. Technológia výroby bola príliš drahá a neboli dodržané požiadavky na mechanické vlastnosti. Prof. Vaněk dostal odporúčanie na Ing. **Antona Martikáňa** (zakladateľa našej firmy) a Ing. Františka Jurkemíka, z bývalých Považských strojární v Považskej Bystrici, ktorí používali titán pri výrobe leteckých motorov, ktorí navrhli technológiu tvárnenia polotovarov na implantáty, čo zabezpečovalo požadované mechanické vlastnosti a zároveň bola cenovo výhodná. Touto technológiou dokázali vyrobiť prvé dentálne implantáty, ktoré boli zároveň cenovo dostupné.

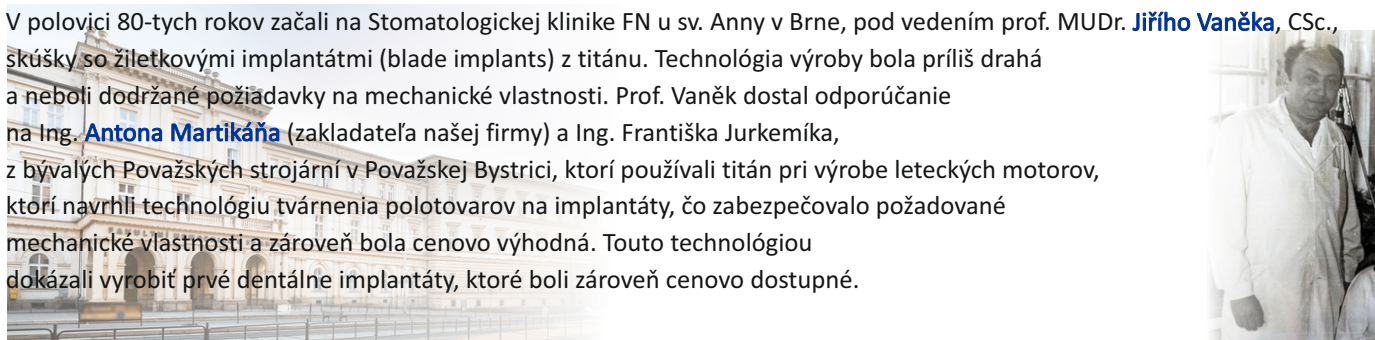

Veľmi úzka spolupráca vo vývoji bola od 90-tych rokov so Stomatologickou klinikou v Brne s prof. Vaněkom, kde sa začali usporadúvať prvé implantologické kurzy pre stomatológov a implantologické dni v Brne s medzinárodnou účasťou.

Týmto sa naša firma dostávala do povedomia a postupne sa začala spolupráca s väčšinou najznámejších odborníkov v tejto

oblasti v Čechách a na Slovensku, ako sú prof. MUDr. **Tibor Németh**, DrSc., prof. MUDr. **Jiří Mazánek**, DrSc., MUDr. **Petr Jandl**, prof. MUDr. **Ján Ležovič**, DrSc., prof. MUDr. **Ivan Satko**, DrSc., doc. MUDr. **Jozef Mračna**, PhD., prof. MUDr. **Peter Stanko**, PhD., Dr.h.c. prof. MUDr. **Andrej Jenča**, CSc., MPH, Doc. MUDr. **Dagmar Statelová**, Csc., MUDr. **Ján Sitár**, PhD. a ďalší.



Významný posun vo vývoji implantátov nastal v roku 2005, kedy prof. Vaněk v Brne založil Výskumné stomatologické centrum, v ktorom okrem iných výskumov bol aj vývoj a výskum dentálnych implantátov. Zabezpečovali sme výrobu a materiál vrátane vývoja konštrukcie implantátov. V rámci tohto výskumu v oblasti dentálnych implantátov bola vyvinutá konštrukcia nových typov implantátov, nových materiálov pre implantáty, rôzne druhy tepelného spracovania, tvarov, povrchových úprav. Na základe týchto poznatkov, spolu s konzultáciami s implantológmi, spätnej väzby a 30-ročných skúseností sme schopní optimalizovať dentálne implantáty a ich príslušenstvo vzhľadom na konštrukciu, materiál a povrchové úpravy. Zároveň sa snažíme, aby bola dodržaná cenová dostupnosť pre širokú verejnosť.

### Súčasnosť

Spoločnosť **MARTIKAN s.r.o.** je rodinná firma zameraná na výrobu a distribúciu zdravotníckych pomôcok.

Dentálne implantáty a príslušenstvo MARTIKAN spĺňajú prísne požiadavky na bezpečnosť a výkon zdravotníckych pomôcok a sú v súlade s Nariadením európskeho parlamentu a rady (EÚ) 2017/745 o zdravotníckych pomôckach v platnom znení.

Spoločnosť v súčasnosti disponuje moderným strojným zariadením odborným a kvalifikovaným personálom, čo umožňuje jedinečnú flexibilitu a rýchlosť návrhu, výroby a distribúcie dentálnych implantátov a príslušenstva.

V spolupráci s poprednými expertmi v oblasti dentálnej implantológie pracujeme na neustálom zdokonaľovaní našich zdravotníckych pomôcok.

**MARTIKAN s.r.o.** ako nástupnícku firmu Ing. Antona Martikáňa v súčasnosti vedú jeho synovia Ing. Branislav Martikáň, PhD, Ing. Juraj Martikáň, PhD., Ing. Anton Martikáň PhD. a Ing. Pavol Martikáň, PhD., ktorí ako konatelia a majitelia pokračujú v práci, ktorá začala pred viac ako 30-timi rokmi.

Naším zákazníkom sa snažíme vždy vychádzať v ústrety a plniť aj individuálne požiadavky pre spokojnosť zubných lekárov, zubných technikov a najmä pacientov.

# Prehľad dentálnych implantátov

## Dentálny implantát MV

- titánový, valcovo - kužeľový implantát
- dvojfázový zubný implantát (implantát + pilier)
- vnútorný štvorhran a závit pre upevnenie a polohovanie pilierov
- určené pre náhradu jednotlivého zuba, parciálnu náhradu, alebo totálnu náhradu
- možnosť aplikácie cementovanej náhrady, skrutkovanej náhrady alebo hybridnej zubnej náhrady



Priemer : 3,0mm - 3,6mm - 4,5mm - 5,0mm - 6,0mm

Dĺžka : 6mm - 8mm - 10mm - 12mm - 14mm - 16mm

## Dentálny implantát SVMB

- titánový, valcovo - kužeľový implantát
- jednofázový zubný implantát
- určené pre náhradu jednotlivého zuba, parciálnu náhradu, alebo totálnu náhradu
- možnosť aplikácie cementovanej náhrady, skrutkovanej náhrady alebo hybridnej zubnej náhrady



Priemer : 2,6mm - 3,0mm - 3,6mm - 4,5mm

Dĺžka : 8mm - 10mm - 12mm - 14mm

## Dentálny implantát MI (Miniimplantát)

- titánový, valcovo - kužeľový implantát
- jednofázový zubný implantát
- určené pre náhradu jednotlivého zuba, parciálnu náhradu, alebo totálnu náhradu
- možnosť aplikácie cementovanej náhrady, hybridnej zubnej náhrady



Priemer : 2,0mm

Dĺžka : 8mm - 10mm - 12mm - 14mm

## Dentálny implantát MTI (Blade implant)

- titánový implantát
- jednofázový zubný implantát, alebo dvojfázový zubný implantát (typ MTID)
- určené pre náhradu jednotlivého zuba, parciálnu náhradu, alebo totálnu náhradu
- možnosť aplikácie cementovanej zubnej náhrady

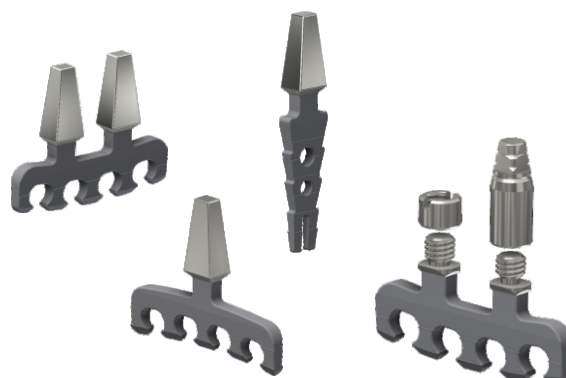

Hrúbka : 1,6mm

30 rôznych tvarov a rozmerov

## Balenie

Dentálne implantáty a príslušenstvo sú balené do sterilizačnej fólie určenej pre parné sterilizačné autoklávy. Dentálne implantáty a príslušenstvo sú dodávané nesterilné.

Každá implantát je označený identifikačným štítkom spolu s nálepkami, obsahujúce všetky potrebné informácie pre identifikáciu a evidenciu zdravotníckych pomôcok.

Obalový a prepravný materiál je volený s dôrazom na odolnosť, ekológiu a skladovaciu nenáročnosť.



## Popis identifikačného štítku

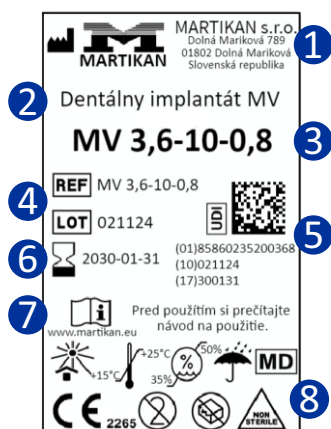

- 1 Adresa výrobcu
- 2 Názov implantátu
- 3 Označenie implantátu
- 4 Identifikačné údaje
- 5 UDI identifikátor
- 6 Dátum expirácie
- 7 Webová stránka
- 8 Symboly

## Doručenie

Zdravotnícke pomôcky sme schopní doručiť do 24 hodín v rámci Slovenskej republiky.

Mimo Slovenskej republiky do 48 hodín alebo po vzájomnej dohode.

# Prehľad rozmerov dentálnych implantátov

Priemer implantátu (mm)	Ø 2,0	Ø 2,6	Ø 3,0	Ø 3,6	Ø 4,5	Ø 5,0	Ø 6,0
	○	○	○	○	○	○	○
	-	-	-	-	-	<b>6</b>	<b>6</b>
Dĺžka implantátu (mm)	-	<b>8</b>	<b>8</b>	<b>8</b>	<b>8</b>	-	-
	<b>10</b>	<b>10</b>	<b>10</b>	<b>10</b>	<b>10</b>	-	-
	<b>12</b>	<b>12</b>	<b>12</b>	<b>12</b>	<b>12</b>	-	-
	<b>14</b>	<b>14</b>	<b>14</b>	<b>14</b>	<b>14</b>	-	-
	-	-	-	<b>16*</b>	<b>16*</b>	-	-
Model implantátu	MI 2,0	SVMB 2,6	SVMB 3,0	SVMB 3,6	SVMB 4,5		
			MV 3,0	MV 3,6	MV 4,5	MV 5,0	MV 6,0

Dentálny implantát MI

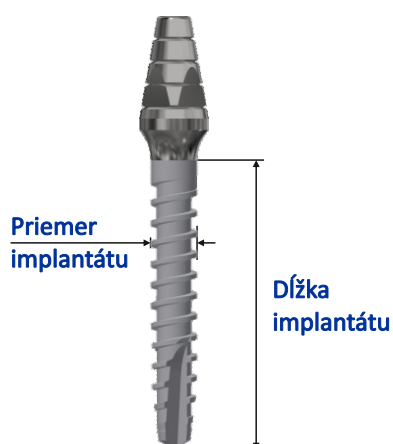

Dentálny implantát SVMB

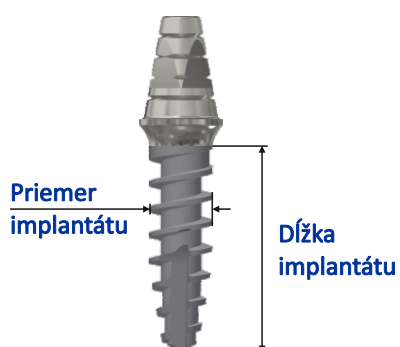

Dentálny implantát MV

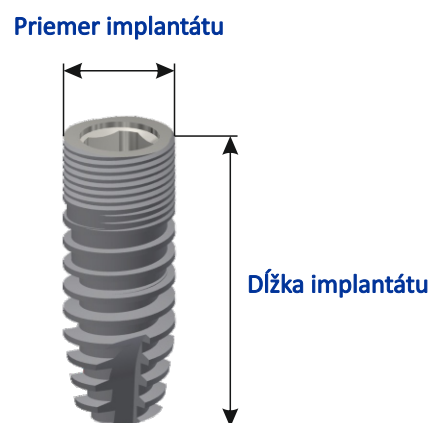

\*Platí len pre modely MV 3,6 a MV 4,5

# Prehľad dentálnych implantátov MV

## Dentálny implantát MV 3,6



- titánový, valcovo - kužeľový implantát, najviac používaný typ
- vnútorný štvorhran a závit pre upevnenie a polohovanie piliera
- určené pre náhradu jednotlivého zuba, parciálnu náhradu, alebo totálnu náhradu
- možnosť aplikácie cementovanej náhrady, skrutkovanej náhrady alebo hybridnej zubnej náhrady

**Priemer :** 3,6 mm

**Dĺžka :** 8 mm - 10 mm - 12 mm - 14 mm - 16 mm

**Stúpanie závitů :** 0,8 mm alebo 1,25 mm

## Dentálny implantát MV 4,5

- titánový, valcovo - kužeľový implantát
- vnútorný štvorhran a závit pre upevnenie a polohovanie piliera
- určené pre náhradu jednotlivého zuba, parciálnu náhradu, alebo totálnu náhradu
- možnosť aplikácie cementovanej náhrady, skrutkovanej náhrady alebo hybridnej zubnej náhrady

**Priemer :** 4,5 mm

**Dĺžka :** 8 mm - 10 mm - 12 mm - 14 mm - 16 mm

**Stúpanie závitů :** 0,8 mm alebo 1,25 mm



## Dentálny implantát MV 3,0



- titánový, valcovo - kužeľový implantát
- vonkajší štvorhran a závit pre upevnenie a polohovanie piliera
- určené pre náhradu jednotlivého zuba, parciálnu náhradu, alebo totálnu náhradu
- možnosť aplikácie cementovanej náhrady, skrutkovanej náhrady alebo hybridnej zubnej náhrady

**Priemer :** 3,0 mm

**Dĺžka :** 8 mm - 10 mm - 12 mm - 14 mm

**Stúpanie závitů :** 0,8

## Dentálny implantát MV 5,0 a MV 6,0

- titánový, valcovo - kužeľový implantát
- vnútorný štvorhran a závit pre upevnenie a polohovanie piliera
- určené pre náhradu jednotlivého zuba, parciálnu náhradu, alebo totálnu náhradu
- možnosť aplikácie cementovanej náhrady, skrutkovanej náhrady alebo hybridnej zubnej náhrady

**Priemer :** 5,0 mm alebo 6,0 mm

**Dĺžka :** 6 mm

**Stúpanie závitů :** 0,8

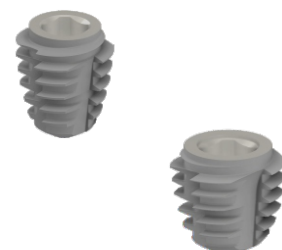

## Implantačný protokol

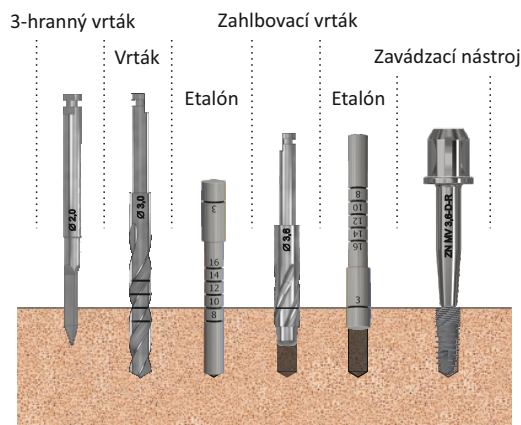
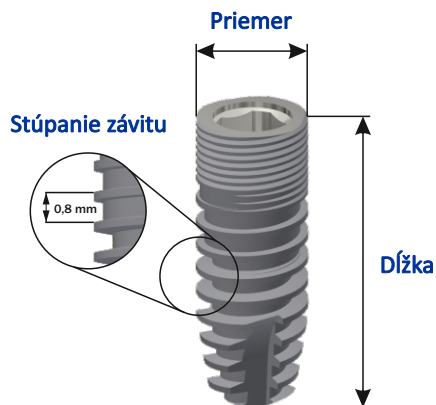

⚠ Otáčky vrtáka max. 800 ot./min. + aplikovať chladienie. ⚠ Implantát skrútkovať pomaly, aby nedošlo ku prehriatiu kosti.

Priemer	Dĺžka	Stúpanie závitů	REF (Označenie)
3,6 mm	8 mm	0,8 mm	MV 3,6 - 8 - 0,8
3,6 mm	10 mm	0,8 mm	MV 3,6 - 10 - 0,8
3,6 mm	12 mm	0,8 mm	MV 3,6 - 12 - 0,8
3,6 mm	14 mm	0,8 mm	MV 3,6 - 14 - 0,8
3,6 mm	16 mm	0,8 mm	MV 3,6 - 16 - 0,8

Priemer	Dĺžka	Stúpanie závitů	REF (Označenie)
3,6 mm	10 mm	1,25 mm	MV 3,6 - 10 - 1,25
3,6 mm	12 mm	1,25 mm	MV 3,6 - 12 - 1,25
3,6 mm	14 mm	1,25 mm	MV 3,6 - 14 - 1,25
3,6 mm	16 mm	1,25 mm	MV 3,6 - 16 - 1,25

### Implantačné nástroje

REF (Označenie)

	Vrták 3HR	N 3HR - 2,0
	Vrták	N 211
	Etalón	N 213
	Zahlbovací vrták	N 212
	Zavádzací nástroj do račne	ZN MV 3,6 - D - R
	Zavádzací nástroj do kolienka	ZN MV 3,6 - D - S
	Zavádzací nástroj ručný	ZN MV 3,6 - D

## Vhojovacie skrutky a valčeky

### Vhojovacia skrutka MVS 3,6

Výška L	REF (Označenie)
1,3 mm	MVS 3,6

### Vhojovací valček MVVK 3,6

Výška L	REF (Označenie)
2 mm	MVVK 3,6 - 2
3 mm	MVVK 3,6 - 3
4 mm	MVVK 3,6 - 4
5 mm	MVVK 3,6 - 5

### Vhojovací valček MVV 3,6

Výška L	REF (Označenie)
2 mm	MVV 3,6 - 2
3 mm	MVV 3,6 - 3
4 mm	MVV 3,6 - 4
5 mm	MVV 3,6 - 5

### Manipulačná klieština

REF (Označenie)

	Manipulačná klieština (pre MVS 3,6)	N 134
	Manipulačná klieština (pre MVVK 3,6)	N 1340

### Skrutkovač

REF (Označenie)

	Skrutkovač do račne	N 139 - R
	Skrutkovač do kolienka	N 139 - S
	Skrutkovač ručný	N 139

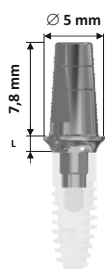

Pilier MP 3,6

Výška L	REF (Označenie)
1 mm	MP 3,6 - 1
2 mm	MP 3,6 - 2
3 mm	MP 3,6 - 3

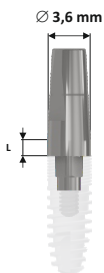

Pilier úzky MPU 3,6

Výška L	REF (Označenie)
1 mm	MPU 3,6 - 1
2 mm	MPU 3,6 - 2
3 mm	MPU 3,6 - 3

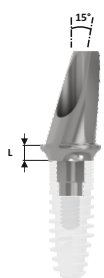

Pilier šikmý MPŠ 3,6 (15°)

Výška L	REF (Označenie)
1 mm	MPŠ 3,6 - 15 - 1
2 mm	MPŠ 3,6 - 15 - 2
3 mm	MPŠ 3,6 - 15 - 3

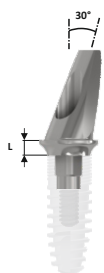

Pilier šikmý MPŠ 3,6 (30°)

Výška L	REF (Označenie)
1 mm	MPŠ 3,6 - 30 - 1
2 mm	MPŠ 3,6 - 30 - 2
3 mm	MPŠ 3,6 - 30 - 3

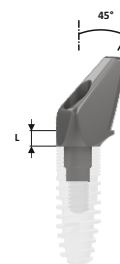

Pilier šikmý MPŠ 3,6 (45°)

Výška L	REF (Označenie)
1 mm	MPŠ 3,6 - 45 - 1

## Skrutky pre piliere MP 3,6 a MPŠ 3,6



Skrutka MS 3,6

Dĺžka	REF (Označenie)
8,7 mm	MS 3,6

⚠ Uťahovací moment pre skrutku MS 3,6 je 25 N.cm

### Skrutkovač

REF (Označenie)

	Skrutkovač do račne	N 139 - R
	Skrutkovač do kolienka	N 139 - S
	Skrutkovač ručný	N 139

### Račňa

REF (Označenie)

	Račňa	N 523
--	-------	-------

## Možnosti protetického riešenia

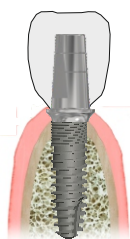

Náhrada jednotlivého zuba

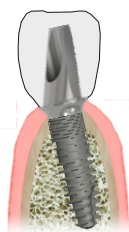

Angulovaná náhrada

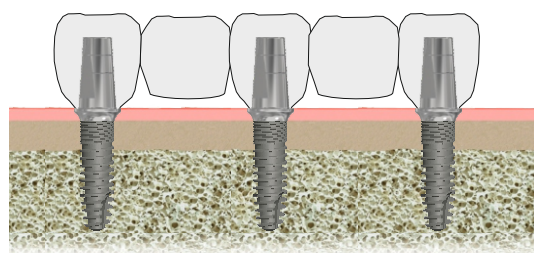

Parciálna / totálna náhrada

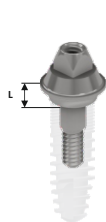

Pilier MP14L 3,6 (Multi-unit)

Výška L	REF (Označenie)
1 mm	MP 3,6 - 141
2 mm	MP 3,6 - 142
3 mm	MP 3,6 - 143

⚠ Uťahovací moment pre pilier MP14L 3,6 je 25 N.cm

## Zavádzací nástroj

REF (Označenie)

	Zavádzací nástroj do račne	N 223 - D - R
	Zavádzací nástroj (krátky) do račne	N 223 - K - R
	Zavádzací nástroj do kolienka	N 223 - D - S
	Zavádzací nástroj (krátky) do kolienka	N 223 - K - S
	Zavádzací nástroj ručný	N 223 - D
	Zavádzací nástroj (krátky) ručný	N 223 - K

## Račňa

REF (Označenie)

	Račňa	N 523
--	-------	-------

## Kryty a fixačné skrutky



Pilierový kryt (titánový)

Názov	REF (Označenie)
Pilierový kryt	KP - 14L

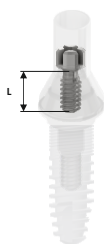

Skrutka

Dĺžka	REF (Označenie)
2,5 mm	S 1,6 - 2,5
3,0 mm	S 1,6 - 3,0
3,5 mm	S 1,6 - 3,5
4,0 mm	S 1,6 - 4,0

⚠ Uťahovací moment pre skrutku S 1,6 je 25 N.cm

## Skrutkovač

REF (Označenie)

	Skrutkovač do račne	N 139 - R
	Skrutkovač do kolienka	N 139 - S
	Skrutkovač ručný	N 139

## Račňa

REF (Označenie)

	Račňa	N 523
--	-------	-------

## Možnosti protetického riešenia

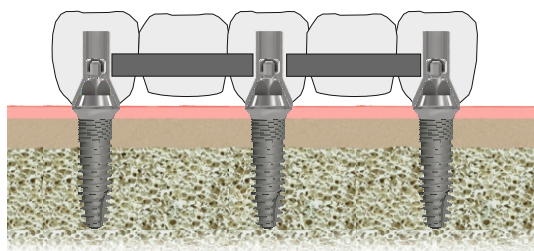

Skrutkovaný mostík

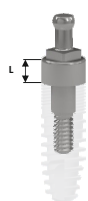

Pilier MPG 3,6

Výška L	REF (Označenie)
1 mm	MPG 3,6 - 1
2 mm	MPG 3,6 - 2
3 mm	MPG 3,6 - 3

 Uťahovací moment pre pilier MPG 3,6 je 25 N.cm

## Zavádzací nástroj

	REF (Označenie)
 Zavádzací nástroj do račne	N 223 - D - R
 Zavádzací nástroj (krátky) do račne	N 223 - K - R
 Zavádzací nástroj do kolenka	N 223 - D - S
 Zavádzací nástroj (krátky) do kolenka	N 223 - K - S
 Zavádzací nástroj ručný	N 223 - D
 Zavádzací nástroj (krátky) ručný	N 223 - K

## Račňa

	REF (Označenie)
 Račňa	N 523

## Puzdrá pre piliere



Puzdro na piliere MPG 3,6

Názov	REF (Označenie)
Puzdro PPG	PPG - VG

## Možnosti protetického riešenia

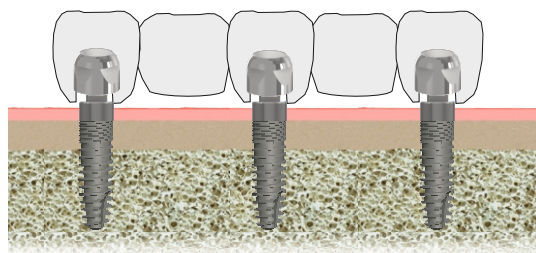

Snímateľná (hybridná) protéza

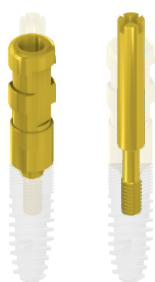

Odtlačovacie pomôcky pre otvorenú metódu

Názov	REF (Označenie)
Odtlačovací valček	MOV 3,6
Odtlačovacia skrutka	MOSD 3,6

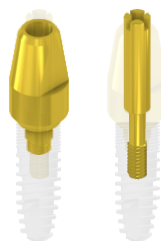

Odtlačovacie pomôcky pre uzavretú metódu

Názov	REF (Označenie)
Odtlačovací valček	MOVK 3,6
Odtlačovacia skrutka	MOSK 3,6

⚠ Odtlačovacie skrutky uťahovať rukou.

## Laboratórne implantáty (analógy) a skrutky

Laboratórny implantát



Výška L	REF (Označenie)
Laboratórny implantát	MLI 3,6
Laboratórny implantát (kužeľový)	MLIK 3,6



Laboratórne skrutky

Názov	REF (Označenie)
Laboratórna skrutka MLS	MLS 3,6
Laboratórna skrutka LS	LS 1,6 - 3,5

⚠ Laboratórne skrutky uťahovať rukou.

## 3D Skenovanie

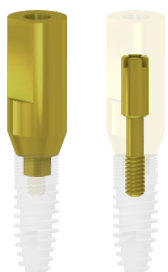

Skenovacie komponenty

Názov	REF (Označenie)
Skenovacie teliesko	ST - MV 3,6
Skrutka pre sken. tel.	SST - MV 3,6



Laboratórny implantát - Lab Analóg



Názov	REF (Označenie)
Laboratórny implantát	MLI 3,6 - LA

Dostupné CAD knižnice

**exocad**

**i** Knižnice poskytujeme po vzájomnej dohode.

## Inštrumentárium

Skrutkovač	REF (Označenie)
 Skrutkovač do račne	N 139 - R
 Skrutkovač do kolienka	N 139 - S
 Skrutkovač ručný	N 139



## Implantačný protokol

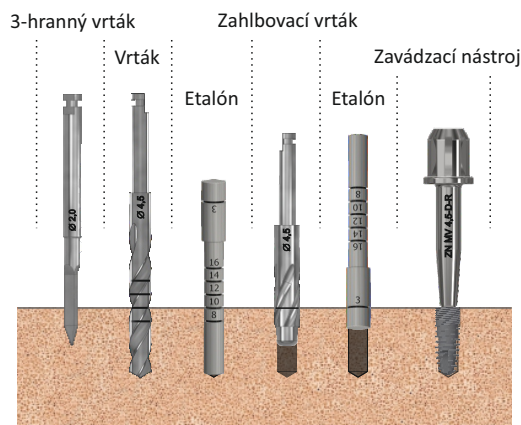
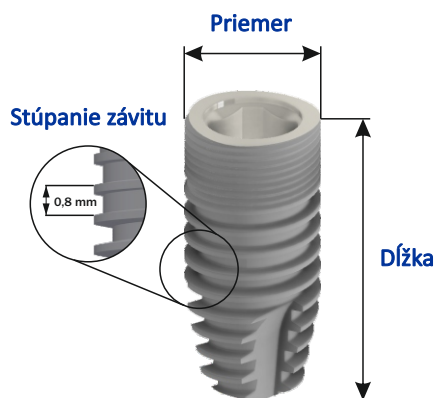

⚠ Otáčky vrtáka max. 800 ot./min.  
+ aplikovať chladenie.

⚠ Implantát skrútkovať pomaly,  
aby nedošlo ku prehriatiu kostí.

Priemer	Dĺžka	Stúpanie závitů	REF (Označenie)
4,5 mm	8 mm	0,8 mm	MV 4,5 - 8 - 0,8
4,5 mm	10 mm	0,8 mm	MV 4,5 - 10 - 0,8
4,5 mm	12 mm	0,8 mm	MV 4,5 - 12 - 0,8
4,5 mm	14 mm	0,8 mm	MV 4,5 - 14 - 0,8
4,5 mm	16 mm	0,8 mm	MV 4,5 - 16 - 0,8

Priemer	Dĺžka	Stúpanie závitů	REF (Označenie)
4,5 mm	10 mm	1,25 mm	MV 4,5 - 10 - 1,25
4,5 mm	12 mm	1,25 mm	MV 4,5 - 12 - 1,25
4,5 mm	14 mm	1,25 mm	MV 4,5 - 14 - 1,25
4,5 mm	16 mm	1,25 mm	MV 4,5 - 16 - 1,25

### Implantačné nástroje

REF (Označenie)

	Vrták 3HR	N 3HR - 2,0
	Vrták	N 411
	Etalón	N 413
	Zahlbovací vrták	N 412
	Zavádzací nástroj do račne	ZN MV 4,5 - D - R
	Zavádzací nástroj do kolienka	ZN MV 4,5 - D - S
	Zavádzací nástroj ručný	ZN MV 4,5 - D

## Vhojovacie skrutky a valčeky

### Vhojovacia skrutka MVS 4,5



Výška L	REF (Označenie)
1,3 mm	MVS 4,5

### Vhojovací valček MVVK 4,5



Výška L	REF (Označenie)
2 mm	MVVK 4,5 - 2
3 mm	MVVK 4,5 - 3
4 mm	MVVK 4,5 - 4
5 mm	MVVK 4,5 - 5

### Vhojovací valček MVV 4,5

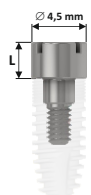

Výška L	REF (Označenie)
2 mm	MVV 4,5 - 2
3 mm	MVV 4,5 - 3
4 mm	MVV 4,5 - 4
5 mm	MVV 4,5 - 5

### Manipulačná klieština

REF (Označenie)

	Manipulačná klieština (pre MVS 4,5)	N 135
	Manipulačná klieština (pre MVVK 4,5)	N 1350

### Skrutkovač

REF (Označenie)

	Skrutkovač do račne	N 139 - R
	Skrutkovač do kolienka	N 139 - S
	Skrutkovač ručný	N 139

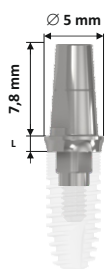

Pilier MP 4,5

Výška L	REF (Označenie)
1 mm	MP 4,5 - 1
2 mm	MP 4,5 - 2
3 mm	MP 4,5 - 3

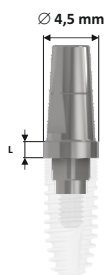

Pilier úzky MPU 4,5

Výška L	REF (Označenie)
1 mm	MPU 4,5 - 1
2 mm	MPU 4,5 - 2
3 mm	MPU 4,5 - 3

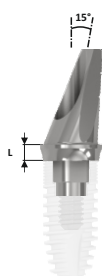

Pilier šikmý MPŠ 4,5 (15°)

Výška L	REF (Označenie)
1 mm	MPŠ 4,5 - 15 - 1
2 mm	MPŠ 4,5 - 15 - 2
3 mm	MPŠ 4,5 - 15 - 3

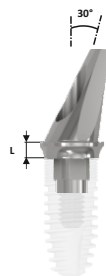

Pilier šikmý MPŠ 4,5 (30°)

Výška L	REF (Označenie)
1 mm	MPŠ 4,5 - 30 - 1
2 mm	MPŠ 4,5 - 30 - 2
3 mm	MPŠ 4,5 - 30 - 3

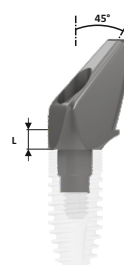

Pilier šikmý MPŠ 4,5 (45°)

Výška L	REF (Označenie)
1 mm	MPŠ 4,5 - 45 - 1

## Skrutky pre piliere MP 4,5 a MPŠ 4,5



Skrutka MS 4,5

Dĺžka	REF (Označenie)
8,7 mm	MS 4,5

⚠ Uťahovací moment pre skrutku MS 4,5 je 40 N.cm

### Skrutkovač

REF (Označenie)

	Skrutkovač do račne	N 139 - R
	Skrutkovač do kolienka	N 139 - S
	Skrutkovač ručný	N 139

### Račňa

REF (Označenie)

	Račňa	N 523
--	-------	-------

## Možnosti protetického riešenia

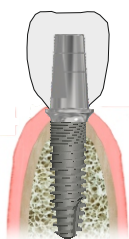

Náhrada jednotlivého zuba

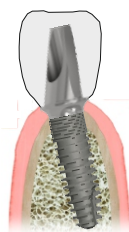

Angulovaná náhrada

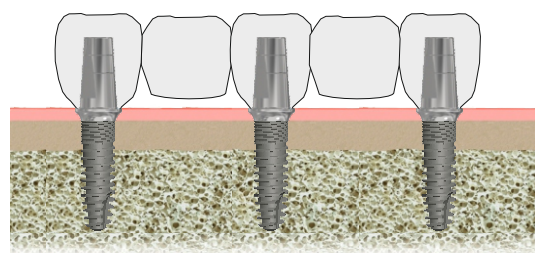

Parciálna / totálna náhrada

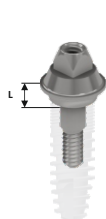

Pilier MP14L 4,5 (Multi-unit)

Výška L	REF (Označenie)
1 mm	MP 4,5 - 141
2 mm	MP 4,5 - 142
3 mm	MP 4,5 - 143

⚠ Uťahovací moment pre pilier MP14L 4,5 je 40 N.cm

## Zavádzací nástroj

	REF (Označenie)
	Zavádzací nástroj do račne N 223 - D - R
	Zavádzací nástroj (krátky) do račne N 223 - K - R
	Zavádzací nástroj do kolienka N 223 - D - S
	Zavádzací nástroj (krátky) do kolienka N 223 - K - S
	Zavádzací nástroj ručný N 223 - D
	Zavádzací nástroj (krátky) ručný N 223 - K

## Račňa

	REF (Označenie)
	Račňa N 523

## Kryty a fixačné skrutky



Pilierový kryt (titánový)

Názov	REF (Označenie)
Pilierový kryt	KP - 14L

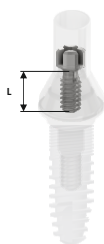

Skrutka

Dĺžka	REF (Označenie)
2,5 mm	S 1,6 - 2,5
3,0 mm	S 1,6 - 3,0
3,5 mm	S 1,6 - 3,5
4,0 mm	S 1,6 - 4,0

⚠ Uťahovací moment pre skrutku S 1,6 je 25 N.cm

## Skrutkovač

	REF (Označenie)
	Skrutkovač do račne N 139 - R
	Skrutkovač do kolienka N 139 - S
	Skrutkovač ručný N 139

## Račňa

	REF (Označenie)
	Račňa N 523

## Možnosti protetického riešenia

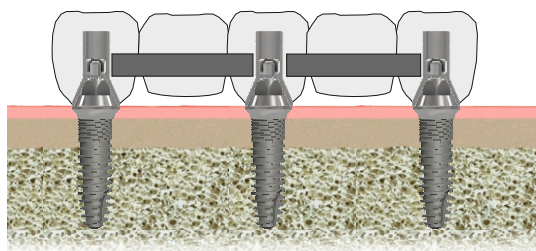

Skrutkovaný mostík

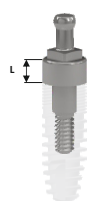

Pilier MPG 4,5

Výška L	REF (Označenie)
1 mm	MPG 4,5 - 1
2 mm	MPG 4,5 - 2
3 mm	MPG 4,5 - 3

 Uťahovací moment pre pilier MPG 4,5 je 40 N.cm

## Zavádzací nástroj

	REF (Označenie)
 Zavádzací nástroj do račne	N 223 - D - R
 Zavádzací nástroj (krátky) do račne	N 223 - K - R
 Zavádzací nástroj do kolenka	N 223 - D - S
 Zavádzací nástroj (krátky) do kolenka	N 223 - K - S
 Zavádzací nástroj ručný	N 223 - D
 Zavádzací nástroj (krátky) ručný	N 223 - K

## Račňa

	REF (Označenie)
 Račňa	N 523

## Puzdrá pre piliere



Puzdro na piliere MPG 4,5

Názov	REF (Označenie)
Puzdro PPG	PPG - VG

## Možnosti protetického riešenia

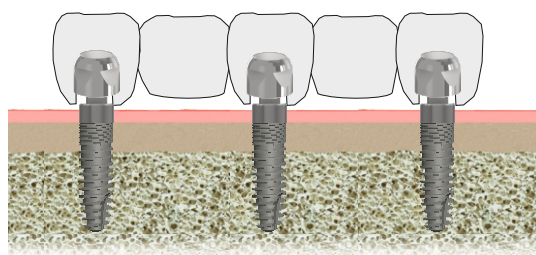

Snímateľná (hybridná) protéza

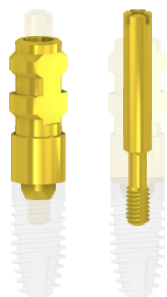

Odtlačovacie pomôcky pre otvorenú metódu

Názov	REF (Označenie)
Odtlačovací valček	MOV 4,5
Odtlačovacia skrutka	MOSD 4,5

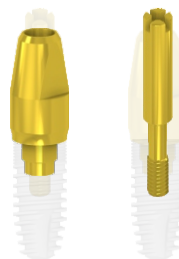

Odtlačovacie pomôcky pre uzavretú metódu

Názov	REF (Označenie)
Odtlačovací valček	MOVK 4,5
Odtlačovacia skrutka	MOSK 4,5

Odtlačovacie skrutky uťahovať rukou.

## Laboratórne implantáty (analógy) a skrutky

Laboratórny implantát



Výška L	REF (Označenie)
Laboratórny implantát	MLI 4,5
Laboratórny implantát (kužeľový)	MLIK 4,5



Laboratórne skrutky

Názov	REF (Označenie)
Laboratórna skrutka MLS	MLS 4,5
Laboratórna skrutka LS	LS 1,6 - 3,5

 Laboratórne skrutky uťahovať rukou.

## 3D Skenovanie

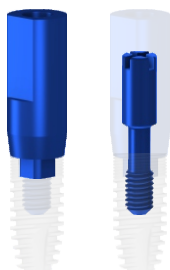

Skenovacie komponenty

Názov	REF (Označenie)
Skenovacie teliesko	ST - MV 4,5
Skrutka pre sken. tel.	SST - MV 4,5

Laboratórny implantát - Lab Analóg

Názov	REF (Označenie)
Laboratórny implantát	MLI 4,5 - LA





Dostupné CAD knižnice

**exocad**

 Knižnice poskytujeme po vzájomnej dohode.

## Inštrumentárium

Skrutkovač	REF (Označenie)
	Skrutkovač do račne N 139 - R
	Skrutkovač do kolienka N 139 - S
	Skrutkovač ručný N 139



## Implantačný protokol

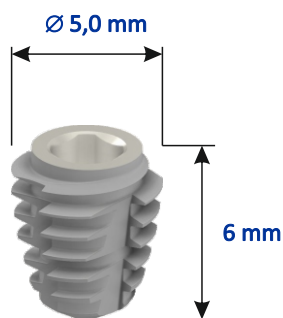

Priemer	Dĺžka	REF (Označenie)
5,0 mm	6 mm	MV 5,0 - 6

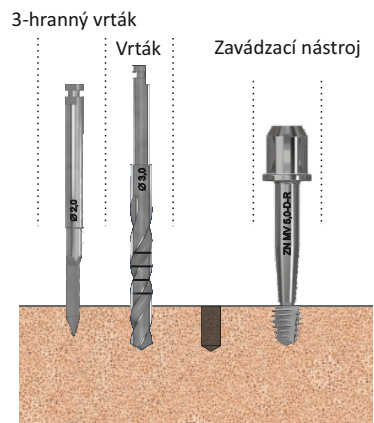

⚠ Otáčky vrtáka max. 800 ot./min. + aplikovať chladenie.

⚠ Implantát skrutkovať pomaly, aby nedošlo ku prehriatiu kosti.

### Implantačné nástroje

### REF (Označenie)

	Vrták 3HR	N 3HR - 2,0
	Vrták	N 211
	Zavádzací nástroj do račne	ZN MV 5,0 - D - R
	Zavádzací nástroj do kolienka	ZN MV 5,0 - D - S
	Zavádzací nástroj ručný	ZN MV 5,0 - D

## Vhojovacie skrutky a valčeky

### Vhojovacia skrutka MVS 5,0

Výška L	REF (Označenie)
1,3 mm	MVS 5,0

### Vhojovací valček MVVK 5,0

Výška L	REF (Označenie)
2 mm	MVVK 5,0 - 2
3 mm	MVVK 5,0 - 3
4 mm	MVVK 5,0 - 4
5 mm	MVVK 5,0 - 5

### Vhojovací valček MVV 5,0

Výška L	REF (Označenie)
2 mm	MVV 5,0 - 2
3 mm	MVV 5,0 - 3
4 mm	MVV 5,0 - 4
5 mm	MVV 5,0 - 5

### Manipulačná klieština

### REF (Označenie)

	Manipulačná klieština (pre MVS 3,6)	N 134
	Manipulačná klieština (pre MVVK 3,6)	N 1340

### Skrutkovač

### REF (Označenie)

	Skrutkovač do račne	N 139 - R
	Skrutkovač do kolienka	N 139 - S
	Skrutkovač ručný	N 139

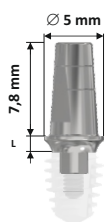

Pilier MP 5,0

Výška L	REF (Označenie)
1 mm	MP 5,0 - 1
2 mm	MP 5,0 - 2
3 mm	MP 5,0 - 3



Pilier úzky MPU 5,0

Výška L	REF (Označenie)
1 mm	MPU 5,0 - 1
2 mm	MPU 5,0 - 2
3 mm	MPU 5,0 - 3



Pilier šikmý MPŠ 5,0 (15°)

Výška L	REF (Označenie)
1 mm	MPŠ 5,0 - 15 - 1
2 mm	MPŠ 5,0 - 15 - 2
3 mm	MPŠ 5,0 - 15 - 3



Pilier šikmý MPŠ 5,0 (30°)

Výška L	REF (Označenie)
1 mm	MPŠ 5,0 - 30 - 1
2 mm	MPŠ 5,0 - 30 - 2
3 mm	MPŠ 5,0 - 30 - 3

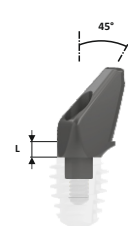

Pilier šikmý MPŠ 5,0 (45°)

Výška L	REF (Označenie)
1 mm	MPŠ 5,0 - 45 - 1

## Skrutky pre piliere MP 5,0 a MPŠ 5,0



Skrutka MS 5,0

Dĺžka	REF (Označenie)
7,1 mm	MS 5,0

⚠ Uťahovací moment pre skrutku MS 5,0 je 25 N.cm

### Skrutkovač

REF (Označenie)

	Skrutkovač do račne	N 139 - R
	Skrutkovač do kolienka	N 139 - S
	Skrutkovač ručný	N 139

### Račňa

REF (Označenie)

	Račňa	N 523
--	-------	-------

## Možnosti protetického riešenia

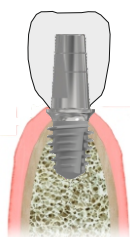

Náhrada jednotlivého zuba

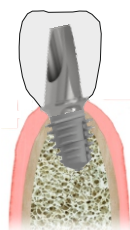

Angulovaná náhrada

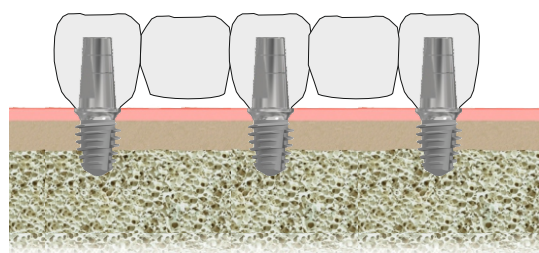

Parciálna / totálna náhrada



Pilier MP14L 3,6 (Multi-unit)

Výška L	REF (Označenie)
1 mm	MP 3,6 - 141
2 mm	MP 3,6 - 142
3 mm	MP 3,6 - 143

⚠ Uťahovací moment pre pilier MP14L 3,6 je 25 N.cm

## Zavádzací nástroj

REF (Označenie)

	Zavádzací nástroj do račne	N 223 - D - R
	Zavádzací nástroj (krátky) do račne	N 223 - K - R
	Zavádzací nástroj do kolienka	N 223 - D - S
	Zavádzací nástroj (krátky) do kolienka	N 223 - K - S
	Zavádzací nástroj ručný	N 223 - D
	Zavádzací nástroj (krátky) ručný	N 223 - K

## Račňa

REF (Označenie)

	Račňa	N 523
--	-------	-------

## Kryty a fixačné skrutky



Pilierový kryt (titánový)

Názov	REF (Označenie)
Pilierový kryt	KP - 14L

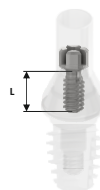

Skrutka

Dĺžka	REF (Označenie)
2,5 mm	S 1,6 - 2,5
3,0 mm	S 1,6 - 3,0
3,5 mm	S 1,6 - 3,5
4,0 mm	S 1,6 - 4,0

⚠ Uťahovací moment pre skrutku S 1,6 je 25 N.cm

## Skrutkovač

REF (Označenie)

	Skrutkovač do račne	N 139 - R
	Skrutkovač do kolienka	N 139 - S
	Skrutkovač ručný	N 139

## Račňa

REF (Označenie)

	Račňa	N 523
--	-------	-------

## Možnosti protetického riešenia

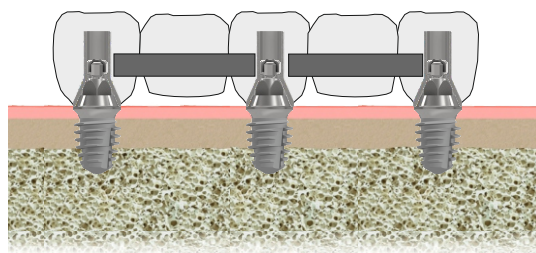

Skrutkovaný mostík

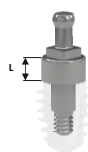

Pilier MPG 5,0

Výška L	REF (Označenie)
1 mm	MPG 5,0 - 1
2 mm	MPG 5,0 - 2
3 mm	MPG 5,0 - 3

 Uťahovací moment pre pilier MPG 5,0 je 25 N.cm

## Zavádzací nástroj

REF (Označenie)

	Zavádzací nástroj do račne	N 223 - D - R
	Zavádzací nástroj (krátky) do račne	N 223 - K - R
	Zavádzací nástroj do kolienka	N 223 - D - S
	Zavádzací nástroj (krátky) do kolienka	N 223 - K - S
	Zavádzací nástroj ručný	N 223 - D
	Zavádzací nástroj (krátky) ručný	N 223 - K

## Račňa

REF (Označenie)

	Račňa	N 523
--	-------	-------

## Puzdrá pre piliere



Puzdro na piliere MPG 5,0

Názov	REF (Označenie)
Puzdro PPG	PPG - VG

## Možnosti protetického riešenia

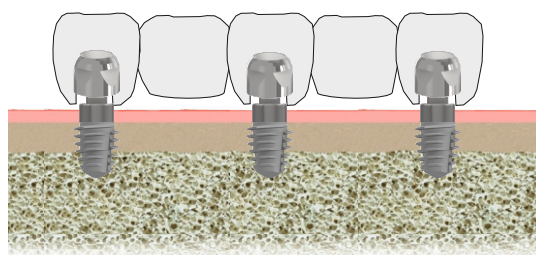

Snímateľná (hybridná) protéza



Odtlačovacie pomôcky pre otvorenú metódu

Názov	REF (Označenie)
Odtlačovací valček	MOV 5,0
Odtlačovacia skrutka	MOSD 5,0



Odtlačovacie pomôcky pre uzavretú metódu

Názov	REF (Označenie)
Odtlačovací valček	MOVK 5,0
Odtlačovacia skrutka	MOSK 5,0

Odtlačovacie skrutky uťahovať rukou.

## Laboratórne implantáty (analógy) a skrutky

Laboratórny implantát



Výška L	REF (Označenie)
Laboratórny implantát	MLI 5,0
Laboratórny implantát (kužeľový)	MLIK 5,0

Laboratórne skrutky



Názov	REF (Označenie)
Laboratórna skrutka MLS	MLS 5,0
Laboratórna skrutka LS	LS 1,6 - 3,5

 Laboratórne skrutky uťahovať rukou.

## 3D Skenovanie

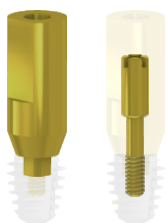

Skenovacie komponenty

Názov	REF (Označenie)
Skenovacie teliesko	ST - MV 5,0
Skrutka pre sken. tel.	SST - MV 5,0

Laboratórny implantát - Lab Analóg



Názov	REF (Označenie)
Laboratórny implantát	MLI 5,0 - LA



Dostupné CAD knižnice

**exocad**



Knižnice poskytujeme po vzájomnej dohode.

## Inštrumentárium

Skrutkovač	REF (Označenie)
 Skrutkovač do račne	N 139 - R
 Skrutkovač do kolienka	N 139 - S
 Skrutkovač ručný	N 139



## Implantačný protokol

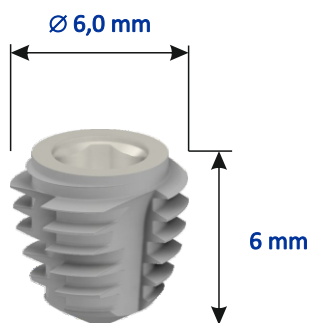

Priemer	Dĺžka	REF (Označenie)
6,0 mm	6 mm	MV 6,0 - 6



⚠ Otáčky vrtáka max. 800 ot./min. + aplikovať chladenie. ⚠ Implantát skrutkovať pomaly, aby nedošlo ku prehriatiu kosti.

### Implantačné nástroje

REF (Označenie)

	Vrták 3HR	N 3HR - 2,0
	Vrták	N 411
	Zavádzací nástroj do račne	ZN MV 6,0 - D - R
	Zavádzací nástroj do kolienka	ZN MV 6,0 - D - S
	Zavádzací nástroj ručný	ZN MV 6,0 - D

## Vhojovacie skrutky a valčeky

### Vhojovacia skrutka MVS 6,0

Výška L	REF (Označenie)
1,3 mm	MVS 6,0

### Vhojovací valček MVVK 6,0

Výška L	REF (Označenie)
2 mm	MVVK 6,0 - 2
3 mm	MVVK 6,0 - 3
4 mm	MVVK 6,0 - 4
5 mm	MVVK 6,0 - 5

### Vhojovací valček MVV 6,0

Výška L	REF (Označenie)
2 mm	MVV 6,0 - 2
3 mm	MVV 6,0 - 3
4 mm	MVV 6,0 - 4
5 mm	MVV 6,0 - 5

### Manipulačná klieština

REF (Označenie)

	Manipulačná klieština (pre MVS 6,0)	N 135
	Manipulačná klieština (pre MVVK 6,0)	N 1350

### Skrutkovač

REF (Označenie)

	Skrutkovač do račne	N 139 - R
	Skrutkovač do kolienka	N 139 - S
	Skrutkovač ručný	N 139

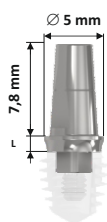

Pilier MP 6,0

Výška L	REF (Označenie)
1 mm	MP 6,0 - 1
2 mm	MP 6,0 - 2
3 mm	MP 6,0 - 3

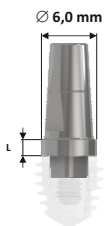

Pilier úzky MPU 6,0

Výška L	REF (Označenie)
1 mm	MPU 6,0 - 1
2 mm	MPU 6,0 - 2
3 mm	MPU 6,0 - 3



Pilier šikmý MPŠ 6,0 (15°)

Výška L	REF (Označenie)
1 mm	MPŠ 6,0 - 15 - 1
2 mm	MPŠ 6,0 - 15 - 2
3 mm	MPŠ 6,0 - 15 - 3



Pilier šikmý MPŠ 6,0 (30°)

Výška L	REF (Označenie)
1 mm	MPŠ 6,0 - 30 - 1
2 mm	MPŠ 6,0 - 30 - 2
3 mm	MPŠ 6,0 - 30 - 3

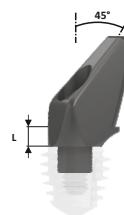

Pilier šikmý MPŠ 6,0 (45°)

Výška L	REF (Označenie)
1 mm	MPŠ 6,0 - 45 - 1

## Skrutky pre piliere MP 6,0 a MPŠ 6,0



Skrutka MS 6,0

Dĺžka	REF (Označenie)
7,1 mm	MS 6,0

⚠ Uťahovací moment pre skrutku MS 6,0 je 40 N.cm

### Skrutkovač

REF (Označenie)

	Skrutkovač do račne	N 139 - R
	Skrutkovač do kolienka	N 139 - S
	Skrutkovač ručný	N 139

### Račňa

REF (Označenie)

	Račňa	N 523
--	-------	-------

## Možnosti protetického riešenia

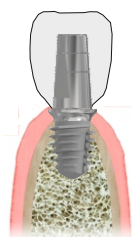

Náhrada jednotlivého zuba

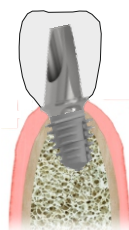

Angulovaná náhrada

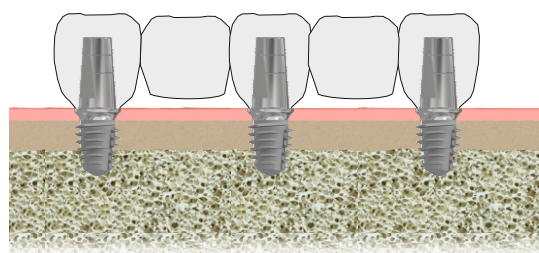

Parciálna / totálna náhrada

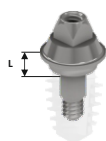

Pilier MP14L 6,0 (Multi-unit)

Výška L	REF (Označenie)
1 mm	MP 6,0 - 141
2 mm	MP 6,0 - 142
3 mm	MP 6,0 - 143

⚠ Uťahovací moment pre pilier MP14L 6,0 je 40 N.cm

## Zavádzací nástroj

REF (Označenie)

	Zavádzací nástroj do račne	N 223 - D - R
	Zavádzací nástroj (krátky) do račne	N 223 - K - R
	Zavádzací nástroj do kolienka	N 223 - D - S
	Zavádzací nástroj (krátky) do kolienka	N 223 - K - S
	Zavádzací nástroj ručný	N 223 - D
	Zavádzací nástroj (krátky) ručný	N 223 - K

## Račňa

REF (Označenie)

	Račňa	N 523
--	-------	-------

## Kryty a fixačné skrutky



Pilierový kryt (titánový)

Názov	REF (Označenie)
Pilierový kryt	KP - 14L



Skrutka

Dĺžka	REF (Označenie)
2,5 mm	S 1,6 - 2,5
3,0 mm	S 1,6 - 3,0
3,5 mm	S 1,6 - 3,5
4,0 mm	S 1,6 - 4,0

⚠ Uťahovací moment pre skrutku S 1,6 je 25 N.cm

## Skrutkovač

REF (Označenie)

	Skrutkovač do račne	N 139 - R
	Skrutkovač do kolienka	N 139 - S
	Skrutkovač ručný	N 139

## Račňa

REF (Označenie)

	Račňa	N 523
--	-------	-------

## Možnosti protetického riešenia

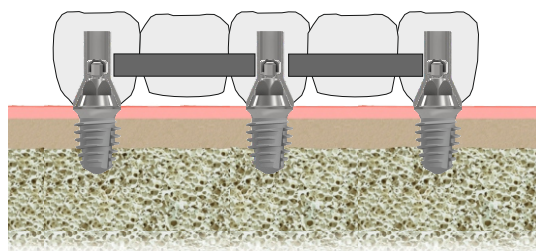

Skrutkovaný mostík

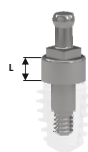

Pilier MPG 6,0

Výška L	REF (Označenie)
1 mm	MPG 6,0 - 1
2 mm	MPG 6,0 - 2
3 mm	MPG 6,0 - 3

Uťahovací moment pre pilier MPG 6,0 je 40 N.cm

## Zavádzací nástroj

	REF (Označenie)
	Zavádzací nástroj do račne N 223 - D - R
	Zavádzací nástroj (krátky) do račne N 223 - K - R
	Zavádzací nástroj do kolienka N 223 - D - S
	Zavádzací nástroj (krátky) do kolienka N 223 - K - S
	Zavádzací nástroj ručný N 223 - D
	Zavádzací nástroj (krátky) ručný N 223 - K

## Račňa

	REF (Označenie)
	Račňa N 523

## Puzdrá pre piliere



Puzdro na piliere MPG 6,0

Názov	REF (Označenie)
Puzdro PPG	PPG - VG

## Možnosti protetického riešenia

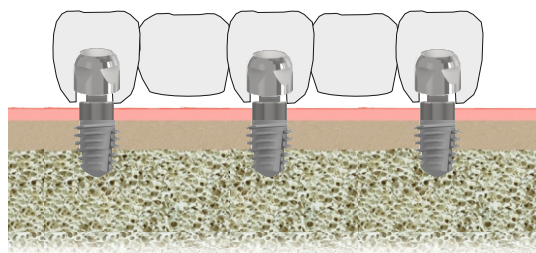

Snímateľná (hybridná) protéza

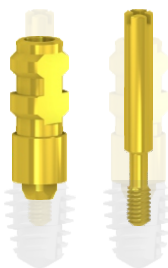

Odtlačovacie pomôcky pre otvorenú metódu

Názov	REF (Označenie)
Odtlačovací valček	MOV 6,0
Odtlačovacia skrutka	MOSD 6,0



Odtlačovacie pomôcky pre uzavretú metódu

Názov	REF (Označenie)
Odtlačovací valček	MOVK 6,0
Odtlačovacia skrutka	MOSK 6,0

Odtlačovacie skrutky uťahovať rukou.

## Laboratórne implantáty (analógy) a skrutky

Laboratórny implantát



Výška L	REF (Označenie)
Laboratórny implantát	MLI 6,0
Laboratórny implantát (kužeľový)	MLIK 6,0



Laboratórne skrutky

Názov	REF (Označenie)
Laboratórna skrutka MLS	MLS 6,0
Laboratórna skrutka LS	LS 1,6 - 3,5

Laboratórne skrutky uťahovať rukou.

## 3D Skenovanie



Skenovacie komponenty

Názov	REF (Označenie)
Skenovacie teliesko	ST - MV 6,0
Skrutka pre sken. tel.	SST - MV 6,0

Laboratórny implantát - Lab Analóg

Názov	REF (Označenie)
Laboratórny implantát	MLI 6,0 - LA



Dostupné CAD knižnice

**exocad**

Knižnice poskytujeme po vzájomnej dohode.

## Inštrumentárium

Skrutkovač	REF (Označenie)
	Skrutkovač do račne N 139 - R
	Skrutkovač do kolienka N 139 - S
	Skrutkovač ručný N 139



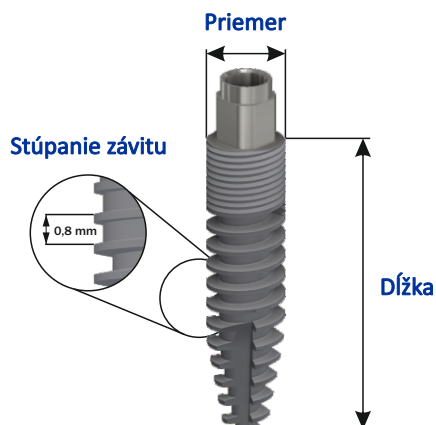

## Implantačný protokol

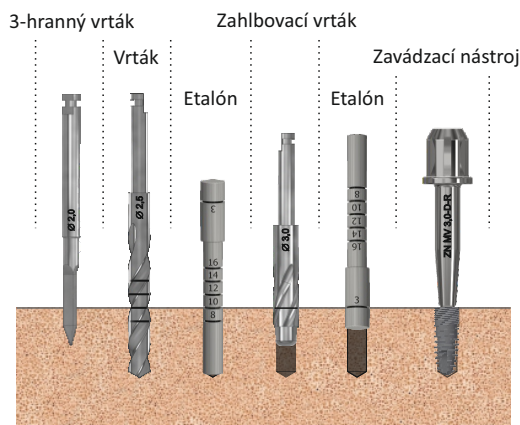

⚠ Otáčky vrtáka max. 800 ot./min. + aplikovať chladienie.

⚠ Implantát skrutkovať pomaly, aby nedošlo ku prehriatiu kosti.

Priemer	Dĺžka	Stúpanie závitů	REF (Označenie)
3,0 mm	8 mm	0,8 mm	MV 3,0 - 8 - 0,8
3,0 mm	10 mm	0,8 mm	MV 3,0 - 10 - 0,8
3,0 mm	12 mm	0,8 mm	MV 3,0 - 12 - 0,8
3,0 mm	14 mm	0,8 mm	MV 3,0 - 14 - 0,8

### Implantačné nástroje

REF (Označenie)

	Vrták 3HR	N 3HR - 2,0
	Vrták	N 311
	Etalón	N 213
	Zahlbovací vrták	N 312
	Zavádzací nástroj do račne	ZN MV 3,0 - D - R
	Zavádzací nástroj do kolenka	ZN MV 3,0 - D - S
	Zavádzací nástroj ručný	ZN MV 3,0 - D

## Vhojovacie skrutky a valčeky



Výška L	REF (Označenie)
4 mm	MVV 3,0 - 4
5 mm	MVV 3,0 - 5
6 mm	MVV 3,0 - 6

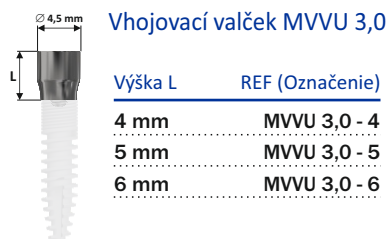

Výška L	REF (Označenie)
4 mm	MVVU 3,0 - 4
5 mm	MVVU 3,0 - 5
6 mm	MVVU 3,0 - 6



Dĺžka L	REF (Označenie)
4,9 mm	MVS 3,0

### Manipulačná klieština

REF (Označenie)

	Manipulačná klieština (pre MVS 3,0)	N 136
--	-------------------------------------	-------

### Skutkovač

REF (Označenie)

	Skutkovač do račne	N 139 - R
	Skutkovač do kolenka	N 139 - S
	Skutkovač ručný	N 139



Pilier MP 3,0

Výška L	REF (Označenie)
2 mm	MP 3,0 - 2
3 mm	MP 3,0 - 3
4 mm	MP 3,0 - 4



Pilier úzky MPU 3,0

Výška L	REF (Označenie)
2 mm	MPU 3,0 - 2
3 mm	MPU 3,0 - 3
4 mm	MPU 3,0 - 4

## Skrutky pre piliere



Skrutka MS 3,0

Dĺžka	REF (Označenie)
4,5 mm	MS 3,0

⚠ Úťahovací moment pre skrutku MS 3,0 je 25 N.cm

### Skrutkovač

REF (Označenie)



Skrutkovač do račne

N 139 - R



Skrutkovač do kolienka

N 139 - S



Skrutkovač ručný

N 139

### Račňa

REF (Označenie)



Račňa

N 523

## Možnosti protetického riešenia

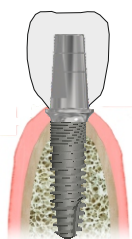

Náhrada jednotlivého zuba

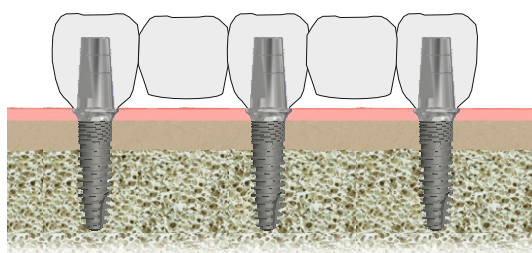

Parciálna / totálna náhrada

# Prehľad dentálnych implantátov SVMB

## Dentálny implantát SVMB

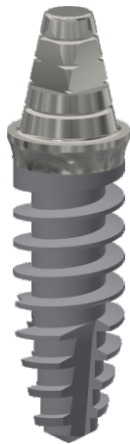

- titánový, valcovo - kuželový implantát
- povrch vnútrokostnej časti pieskovaný
- jednofázový zubný implantát
- vonkajší štvorhran pre zavedenie implantátu a pre upevnenie fixnej náhrady

- určené pre náhradu jednotlivého zuba, parciálnu náhradu, alebo totálnu náhradu
- možnosť aplikácie cementovanej náhrady

**Priemer :** 2,6 mm - 3,0 mm - 3,6 mm - 4,5 mm

**Dĺžka :** 8 mm - 10 mm - 12 mm - 14 mm

## Dentálny implantát SVMB 14L

- titánový, valcovo - kuželový implantát
- povrch vnútrokostnej časti pieskovaný
- jednofázový zubný implantát
- vonkajší štvorhran pre zavedenie implantátu a závit pre upevnenie zubnej náhrady

- určené pre parciálnu náhradu, alebo totálnu náhradu
- možnosť aplikácie skrutkovanej náhrady (skrutkovaný mostík)

**Priemer :** 2,6 mm - 3,0 mm - 3,6 mm - 4,5 mm

**Dĺžka :** 8 mm - 10 mm - 12 mm - 14 mm



## Dentálny implantát SVMB G



- titánový, valcovo - kuželový implantát
- povrch vnútrokostnej časti pieskovaný
- jednofázový zubný implantát
- vonkajší štvorhran pre zavedenie implantátu a zguľôčka pre upevnenie puzdra

- určené pre parciálnu náhradu, alebo totálnu náhradu
- možnosť aplikácie hybridnej (snímateľnej) zubnej náhrady

**Priemer :** 2,6 mm - 3,0 mm

**Dĺžka :** 8 mm - 10 mm - 12 mm - 14 mm

## Implantát pre cementovanú náhradu

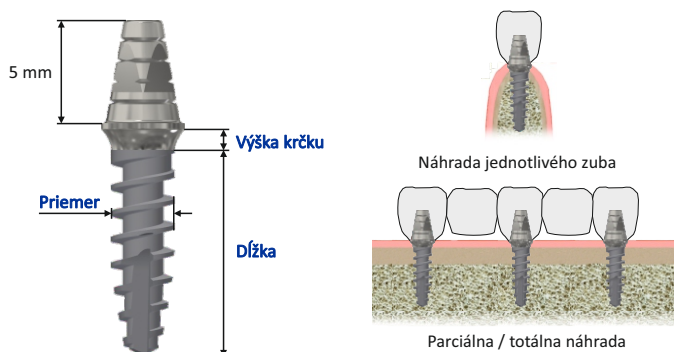

Priemer	Dĺžka	Výška krčku	REF (Označenie)
2,6 mm	8 mm	1 mm	SVMB 2,6 - 8 - 1
2,6 mm	8 mm	2 mm	SVMB 2,6 - 8 - 2
2,6 mm	8 mm	3 mm	SVMB 2,6 - 8 - 3
2,6 mm	10 mm	1 mm	SVMB 2,6 - 10 - 1
2,6 mm	10 mm	2 mm	SVMB 2,6 - 10 - 2
2,6 mm	10 mm	3 mm	SVMB 2,6 - 10 - 3
2,6 mm	12 mm	1 mm	SVMB 2,6 - 12 - 1
2,6 mm	12 mm	2 mm	SVMB 2,6 - 12 - 2
2,6 mm	12 mm	3 mm	SVMB 2,6 - 12 - 3
2,6 mm	14 mm	1 mm	SVMB 2,6 - 14 - 1
2,6 mm	14 mm	2 mm	SVMB 2,6 - 14 - 2
2,6 mm	14 mm	3 mm	SVMB 2,6 - 14 - 3

## Implantát pre skrutkovaný mostík

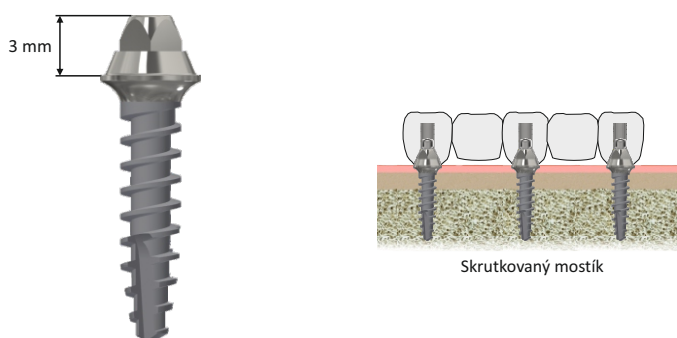

Priemer	Dĺžka	Výška krčku	REF (Označenie)
2,6 mm	8 mm	1 mm	SVMB 2,6 - 8 - 141
2,6 mm	8 mm	2 mm	SVMB 2,6 - 8 - 142
2,6 mm	8 mm	3 mm	SVMB 2,6 - 8 - 143
2,6 mm	10 mm	1 mm	SVMB 2,6 - 10 - 141
2,6 mm	10 mm	2 mm	SVMB 2,6 - 10 - 142
2,6 mm	10 mm	3 mm	SVMB 2,6 - 10 - 143
2,6 mm	12 mm	1 mm	SVMB 2,6 - 12 - 141
2,6 mm	12 mm	2 mm	SVMB 2,6 - 12 - 142
2,6 mm	12 mm	3 mm	SVMB 2,6 - 12 - 143
2,6 mm	14 mm	1 mm	SVMB 2,6 - 14 - 141
2,6 mm	14 mm	2 mm	SVMB 2,6 - 14 - 142
2,6 mm	14 mm	3 mm	SVMB 2,6 - 14 - 143

## Implantát pre snímateľnú (hybridnú) náhradu

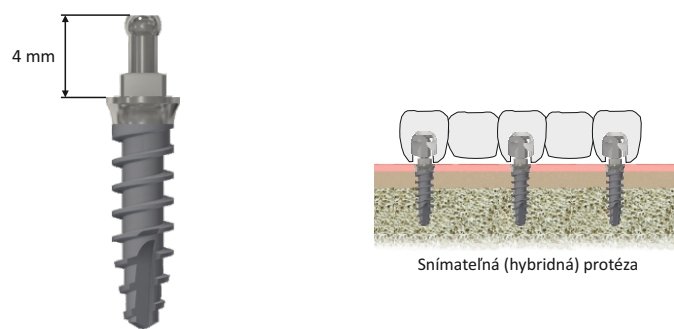

Priemer	Dĺžka	Výška krčku	REF (Označenie)
2,6 mm	8 mm	1 mm	SVMB 2,6 - 8 - 1G
2,6 mm	8 mm	2 mm	SVMB 2,6 - 8 - 2G
2,6 mm	8 mm	3 mm	SVMB 2,6 - 8 - 3G
2,6 mm	10 mm	1 mm	SVMB 2,6 - 10 - 1G
2,6 mm	10 mm	2 mm	SVMB 2,6 - 10 - 2G
2,6 mm	10 mm	3 mm	SVMB 2,6 - 10 - 3G
2,6 mm	12 mm	1 mm	SVMB 2,6 - 12 - 1G
2,6 mm	12 mm	2 mm	SVMB 2,6 - 12 - 2G
2,6 mm	12 mm	3 mm	SVMB 2,6 - 12 - 3G
2,6 mm	14 mm	1 mm	SVMB 2,6 - 14 - 1G
2,6 mm	14 mm	2 mm	SVMB 2,6 - 14 - 2G
2,6 mm	14 mm	3 mm	SVMB 2,6 - 14 - 3G

## Implantačný protokol

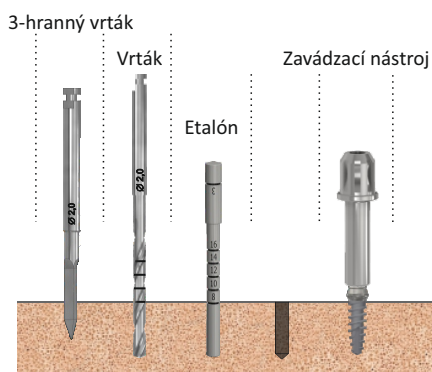

⚠ Ootáčky vrtáka max. 800 ot./min. + aplikovať chladienie.

⚠ Implantát skrutkovať pomaly, aby nedošlo ku prehriatiu kosti.

### Implantačné nástroje

	REF (Označenie)
	Vrták 3HR N 3HR - 2,0
	Vrták N 315
	Etalón N 260
	Zavádzací nástroj do račne N 223 - D - R
	Zavádzací nástroj do kolienka N 223 - D - S
	Zavádzací nástroj ručný N 223 - D

## Implantát pre cementovanú náhradu

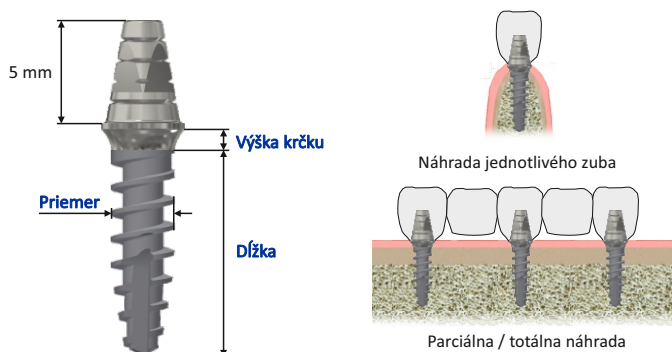

Priemer	Dĺžka	Výška krčku	REF (Označenie)
3,0 mm	8 mm	1 mm	SVMB 3,0 - 8 - 1
3,0 mm	8 mm	2 mm	SVMB 3,0 - 8 - 2
3,0 mm	8 mm	3 mm	SVMB 3,0 - 8 - 3
3,0 mm	10 mm	1 mm	SVMB 3,0 - 10 - 1
3,0 mm	10 mm	2 mm	SVMB 3,0 - 10 - 2
3,0 mm	10 mm	3 mm	SVMB 3,0 - 10 - 3
3,0 mm	12 mm	1 mm	SVMB 3,0 - 12 - 1
3,0 mm	12 mm	2 mm	SVMB 3,0 - 12 - 2
3,0 mm	12 mm	3 mm	SVMB 3,0 - 12 - 3
3,0 mm	14 mm	1 mm	SVMB 3,0 - 14 - 1
3,0 mm	14 mm	2 mm	SVMB 3,0 - 14 - 2
3,0 mm	14 mm	3 mm	SVMB 3,0 - 14 - 3

## Implantát pre skrutkovaný mostík

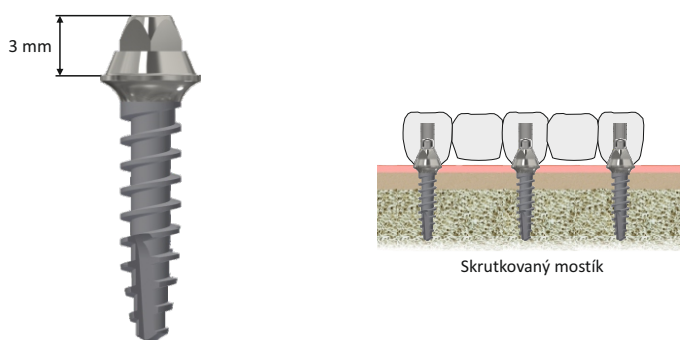

Priemer	Dĺžka	Výška krčku	REF (Označenie)
3,0 mm	8 mm	1 mm	SVMB 3,0 - 8 - 141
3,0 mm	8 mm	2 mm	SVMB 3,0 - 8 - 142
3,0 mm	8 mm	3 mm	SVMB 3,0 - 8 - 143
3,0 mm	10 mm	1 mm	SVMB 3,0 - 10 - 141
3,0 mm	10 mm	2 mm	SVMB 3,0 - 10 - 142
3,0 mm	10 mm	3 mm	SVMB 3,0 - 10 - 143
3,0 mm	12 mm	1 mm	SVMB 3,0 - 12 - 141
3,0 mm	12 mm	2 mm	SVMB 3,0 - 12 - 142
3,0 mm	12 mm	3 mm	SVMB 3,0 - 12 - 143
3,0 mm	14 mm	1 mm	SVMB 3,0 - 14 - 141
3,0 mm	14 mm	2 mm	SVMB 3,0 - 14 - 142
3,0 mm	14 mm	3 mm	SVMB 3,0 - 14 - 143

## Implantát pre snímateľnú (hybridnú) náhradu

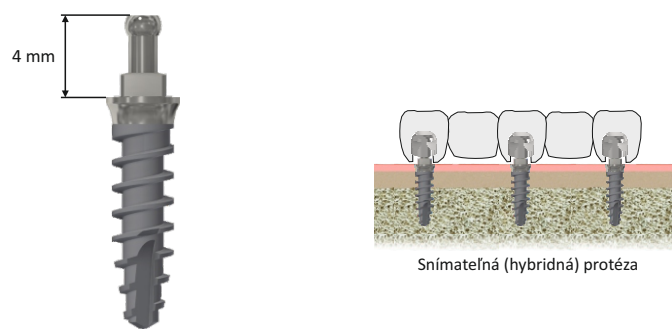

Priemer	Dĺžka	Výška krčku	REF (Označenie)
3,0 mm	8 mm	1 mm	SVMB 3,0 - 8 - 1G
3,0 mm	8 mm	2 mm	SVMB 3,0 - 8 - 2G
3,0 mm	8 mm	3 mm	SVMB 3,0 - 8 - 3G
3,0 mm	10 mm	1 mm	SVMB 3,0 - 10 - 1G
3,0 mm	10 mm	2 mm	SVMB 3,0 - 10 - 2G
3,0 mm	10 mm	3 mm	SVMB 3,0 - 10 - 3G
3,0 mm	12 mm	1 mm	SVMB 3,0 - 12 - 1G
3,0 mm	12 mm	2 mm	SVMB 3,0 - 12 - 2G
3,0 mm	12 mm	3 mm	SVMB 3,0 - 12 - 3G
3,0 mm	14 mm	1 mm	SVMB 3,0 - 14 - 1G
3,0 mm	14 mm	2 mm	SVMB 3,0 - 14 - 2G
3,0 mm	14 mm	3 mm	SVMB 3,0 - 14 - 3G

## Implantačný protokol

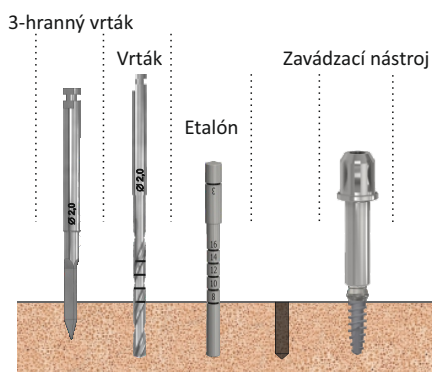

⚠ Otáčky vrtáka max. 800 ot./min. + aplikovať chladienie.

⚠ Implantát skrutkovať pomaly, aby nedošlo ku prehriatiu kosti.

### Implantačné nástroje

	REF (Označenie)
	Vrták 3HR N 3HR - 2,0
	Vrták N 315
	Etalón N 300
	Zavádzací nástroj do račne N 223 - D - R
	Zavádzací nástroj do kolienka N 223 - D - S
	Zavádzací nástroj ručný N 223 - D

## Implantát pre cementovanú náhradu

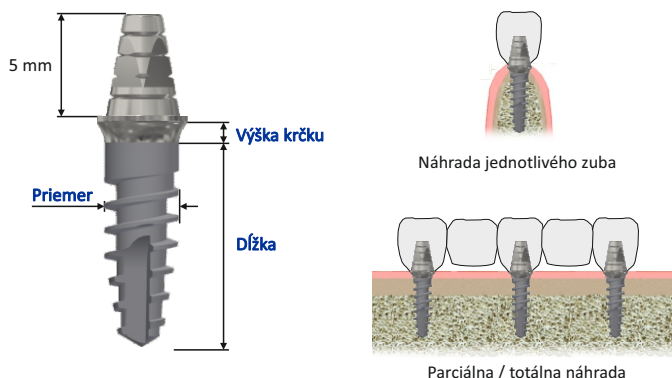

Priemer	Dĺžka	Výška krčku	REF (Označenie)
3,6 mm	8 mm	1 mm	SVMB 3,6 - 8 - 1
3,6 mm	8 mm	2 mm	SVMB 3,6 - 8 - 2
3,6 mm	8 mm	3 mm	SVMB 3,6 - 8 - 3
3,6 mm	10 mm	1 mm	SVMB 3,6 - 10 - 1
3,6 mm	10 mm	2 mm	SVMB 3,6 - 10 - 2
3,6 mm	10 mm	3 mm	SVMB 3,6 - 10 - 3
3,6 mm	12 mm	1 mm	SVMB 3,6 - 12 - 1
3,6 mm	12 mm	2 mm	SVMB 3,6 - 12 - 2
3,6 mm	12 mm	3 mm	SVMB 3,6 - 12 - 3
3,6 mm	14 mm	1 mm	SVMB 3,6 - 14 - 1
3,6 mm	14 mm	2 mm	SVMB 3,6 - 14 - 2
3,6 mm	14 mm	3 mm	SVMB 3,6 - 14 - 3

## Implantát pre skrutkovaný mostík

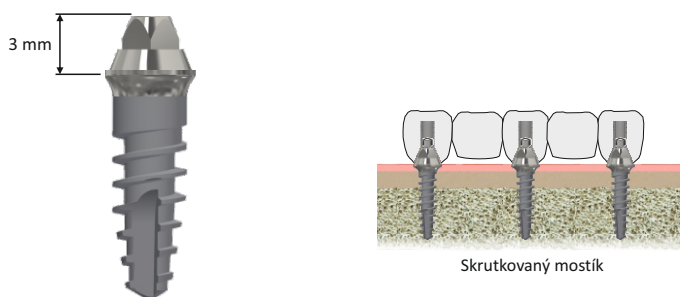

Priemer	Dĺžka	Výška krčku	REF (Označenie)
3,6 mm	8 mm	1 mm	SVMB 3,6 - 8 - 141
3,6 mm	8 mm	2 mm	SVMB 3,6 - 8 - 142
3,6 mm	8 mm	3 mm	SVMB 3,6 - 8 - 143
3,6 mm	10 mm	1 mm	SVMB 3,6 - 10 - 141
3,6 mm	10 mm	2 mm	SVMB 3,6 - 10 - 142
3,6 mm	10 mm	3 mm	SVMB 3,6 - 10 - 143
3,6 mm	12 mm	1 mm	SVMB 3,6 - 12 - 141
3,6 mm	12 mm	2 mm	SVMB 3,6 - 12 - 142
3,6 mm	12 mm	3 mm	SVMB 3,6 - 12 - 143
3,6 mm	14 mm	1 mm	SVMB 3,6 - 14 - 141
3,6 mm	14 mm	2 mm	SVMB 3,6 - 14 - 142
3,6 mm	14 mm	3 mm	SVMB 3,6 - 14 - 143

## Implantačný protokol

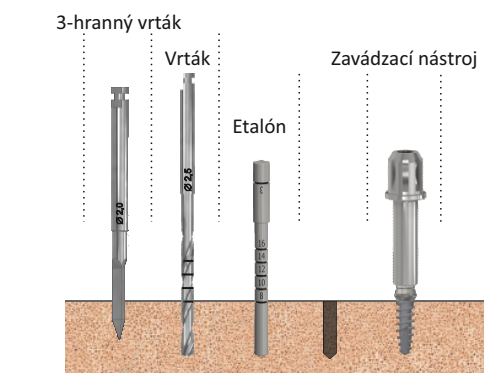

⚠ Ootáčky vrtáka max. 800 ot./min. + aplikovať chladienie.

⚠ Implantát skrutkovať pomaly, aby nedošlo ku prehriatiu kosti.

### Implantačné nástroje

	REF (Označenie)
	Vrták 3HR N 3HR - 2,0
	Vrták N 311
	Etalón N 360
	Zavádzací nástroj do račne N 223 - D - R
	Zavádzací nástroj do kolienka N 223 - D - S
	Zavádzací nástroj ručný N 223 - D

## Implantát pre cementovanú náhradu

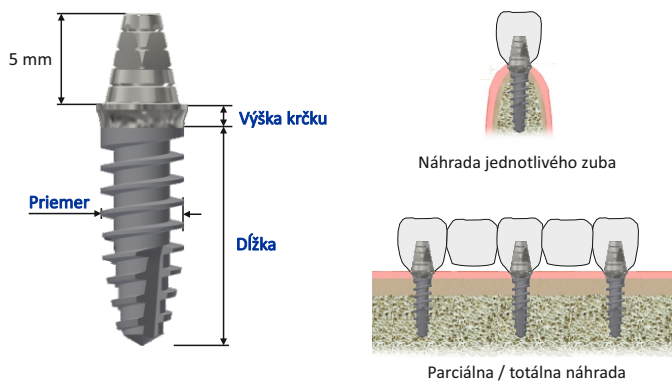

Priemer	Dĺžka	Výška krčku	REF (Označenie)
4,5 mm	8 mm	1 mm	SVMB 4,5 - 8 - 1
4,5 mm	8 mm	2 mm	SVMB 4,5 - 8 - 2
4,5 mm	8 mm	3 mm	SVMB 4,5 - 8 - 3
4,5 mm	10 mm	1 mm	SVMB 4,5 - 10 - 1
4,5 mm	10 mm	2 mm	SVMB 4,5 - 10 - 2
4,5 mm	10 mm	3 mm	SVMB 4,5 - 10 - 3
4,5 mm	12 mm	1 mm	SVMB 4,5 - 12 - 1
4,5 mm	12 mm	2 mm	SVMB 4,5 - 12 - 2
4,5 mm	12 mm	3 mm	SVMB 4,5 - 12 - 3
4,5 mm	14 mm	1 mm	SVMB 4,5 - 14 - 1
4,5 mm	14 mm	2 mm	SVMB 4,5 - 14 - 2
4,5 mm	14 mm	3 mm	SVMB 4,5 - 14 - 3

## Implantát pre skrutkovaný mostík

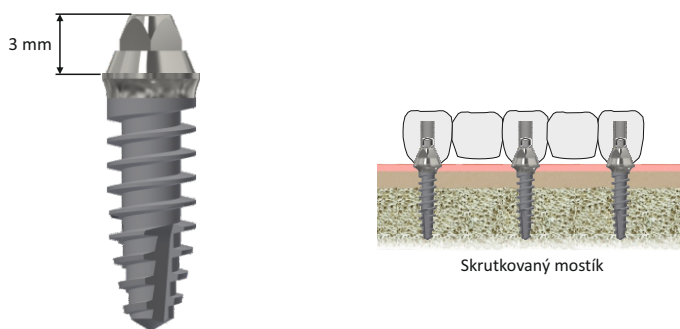

Priemer	Dĺžka	Výška krčku	REF (Označenie)
4,5 mm	8 mm	1 mm	SVMB 4,5 - 8 - 141
4,5 mm	8 mm	2 mm	SVMB 4,5 - 8 - 142
4,5 mm	8 mm	3 mm	SVMB 4,5 - 8 - 143
4,5 mm	10 mm	1 mm	SVMB 4,5 - 10 - 141
4,5 mm	10 mm	2 mm	SVMB 4,5 - 10 - 142
4,5 mm	10 mm	3 mm	SVMB 4,5 - 10 - 143
4,5 mm	12 mm	1 mm	SVMB 4,5 - 12 - 141
4,5 mm	12 mm	2 mm	SVMB 4,5 - 12 - 142
4,5 mm	12 mm	3 mm	SVMB 4,5 - 12 - 143
4,5 mm	14 mm	1 mm	SVMB 4,5 - 14 - 141
4,5 mm	14 mm	2 mm	SVMB 4,5 - 14 - 142
4,5 mm	14 mm	3 mm	SVMB 4,5 - 14 - 143

## Implantačný protokol

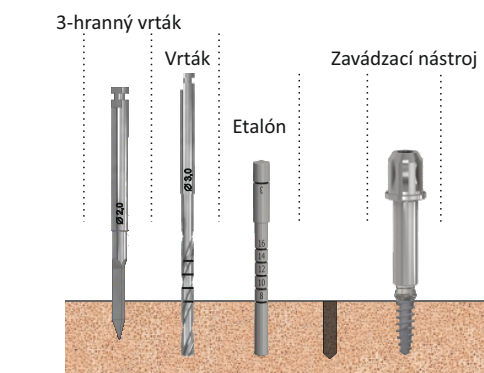

⚠ Otáčky vrtáka max. 800 ot./min. + aplikovať chladienie.

⚠ Implantát skrutkovať pomaly, aby nedošlo ku prehriatiu kosti.

### Implantačné nástroje

	REF (Označenie)
 Vrták 3HR	N 3HR - 2,0
 Vrták	N 211
 Etalón	N 450
 Zavádzací nástroj do račne	N 223 - D - R
 Zavádzací nástroj do kolienka	N 223 - D - S
 Zavádzací nástroj ručný	N 223 - D

Príslušenstvo pre skrutkovanú mostík

Vhojovací valček (kryt)



Názov	REF (Označenie)
Kryt piliera	KP - 14L - Z

Pilierový kryt (titánový)



Názov	REF (Označenie)
Pilierový kryt	KP - 14L

Skrutka



Dĺžka	REF (Označenie)
2,5 mm	S 1,6 - 2,5
3,0 mm	S 1,6 - 3,0
3,5 mm	S 1,6 - 3,5
4,0 mm	S 1,6 - 4,0

 Uťahovací moment pre skrutku S 1,6 je 25 N.cm

Odtlačovacie pomôcky pre otvorenú metódu



Názov	REF (Označenie)
Odtlačovací valček	BOV - 14L
Odtlačovacia skrutka	BOS - 14L

Laboratórny implantát - Lab Analóg



Názov	REF (Označenie)
Laboratórny implantát	BLI - 14L

Príslušenstvo pre snímateľnú (hybridnú) náhradu

Puzdro na implantát



Názov	REF (Označenie)
Puzdro PPG	PPG - VG

Príslušenstvo pre cementovanú náhradu

Laboratórny implantát

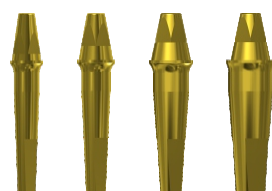

Názov	REF (Označenie)
Laboratórny implantát	BLI 2,6
Laboratórny implantát	BLI 3,0
Laboratórny implantát	BLI 3,6
Laboratórny implantát	BLI 4,5

## Dentálny implantát MI



- titánový, valcovo - kuželový implantát
- povrch vnútrokostnej časti pieskovaný
- jednofázový zubný implantát
- vonkajší štvorhran pre zavedenie implantátu a upevnenie fixnej náhrady

- určené pre parciálnu náhradu, alebo totálnu náhradu

- možnosť aplikácie cementovanej náhrady

**Priemer :** 2,0 mm

**Dĺžka :** 10 mm - 12 mm - 14 mm

## Dentálny implantát MI G

- titánový, valcovo - kuželový implantát
- povrch vnútrokostnej časti pieskovaný
- jednofázový zubný implantát
- vonkajší štvorhran pre zavedenie implantátu a guľôčka pre upevnenie hybridnej náhrady

- určené pre parciálnu náhradu, alebo totálnu náhradu

- možnosť aplikácie hybridnej (snímateľnej) zubnej náhrady

**Priemer :** 2,0 mm

**Dĺžka :** 10 mm - 12 mm - 14 mm



## Implantát pre cementovanú náhradu

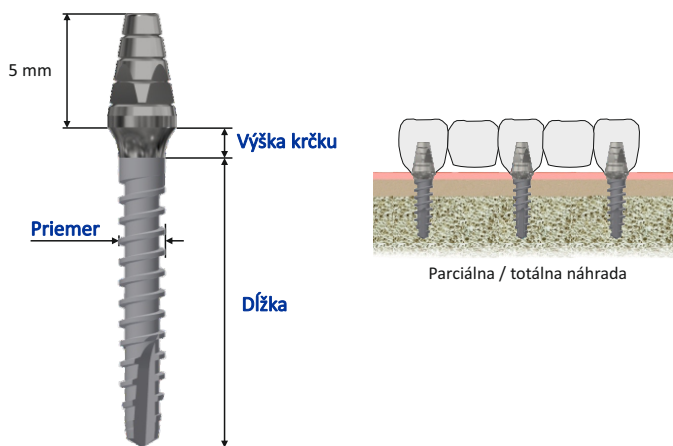

Priemer	Dĺžka	Výška krčku	REF (Označenie)
2,0 mm	10 mm	2 mm	MI 2,0 - 10 - 2
2,0 mm	10 mm	3 mm	MI 2,0 - 10 - 3
2,0 mm	10 mm	4 mm	MI 2,0 - 10 - 4
2,0 mm	12 mm	2 mm	MI 2,0 - 12 - 2
2,0 mm	12 mm	3 mm	MI 2,0 - 12 - 3
2,0 mm	12 mm	4 mm	MI 2,0 - 12 - 4
2,0 mm	14 mm	2 mm	MI 2,0 - 14 - 2
2,0 mm	14 mm	3 mm	MI 2,0 - 14 - 3
2,0 mm	14 mm	4 mm	MI 2,0 - 14 - 4

## Implantát pre snímateľnú (hybridnú) náhradu

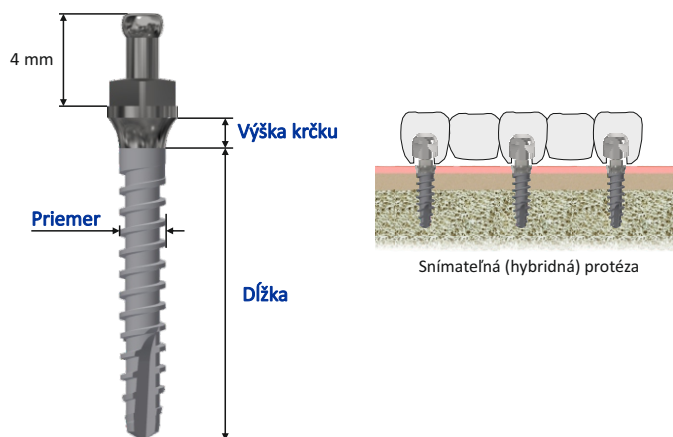

Priemer	Dĺžka	Výška krčku	REF (Označenie)
2,0 mm	10 mm	2 mm	MI 2,0 - 10 - 2G
2,0 mm	10 mm	3 mm	MI 2,0 - 10 - 3G
2,0 mm	10 mm	4 mm	MI 2,0 - 10 - 4G
2,0 mm	12 mm	2 mm	MI 2,0 - 12 - 2G
2,0 mm	12 mm	3 mm	MI 2,0 - 12 - 3G
2,0 mm	12 mm	4 mm	MI 2,0 - 12 - 4G
2,0 mm	14 mm	2 mm	MI 2,0 - 14 - 2G
2,0 mm	14 mm	3 mm	MI 2,0 - 14 - 3G
2,0 mm	14 mm	4 mm	MI 2,0 - 14 - 4G

### Puzdro na implantát

Názov	REF (Označenie)
Puzdro PPG	PPG - VG



## Implantačný protokol

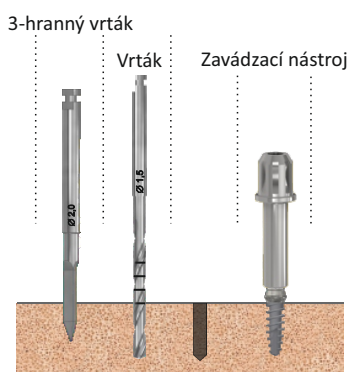

⚠ Ootáčky vrtáka max. 800 ot./min.  
+ aplikovať chladienie.

⚠ Implantát skrútkovať pomaly,  
aby nedošlo ku prehriatiu kosti.

### Implantačné nástroje

	REF (Označenie)
Vrták 3HR	N 3HR - 2,0
Vrták	N 511
Zavádzací nástroj do račne	N 223 - D - R
Zavádzací nástroj do kolienka	N 223 - D - S
Zavádzací nástroj ručný	N 223 - D

# Prehľad dentálnych implantátov MTI

## Dentálny implantát MTI (Blade)



- titánový, žiletkový (blade) implantát
- povrch vnútrokostnej časti pieskovaný
- jednofázový zubný implantát
- pilierová časť pre zavedenie implantátu a upevnenie fixnej náhrady
- určené pre náhradu jedného zuba, parciálnu náhradu, alebo totálnu náhradu
- možnosť aplikácie cementovanej náhrady

Šírka : 1,6 mm

30 rôznych tvarov a rozmerov

## Dentálny implantát MTID

- titánový, žiletkový (blade) implantát
- povrch vnútrokostnej časti pieskovaný
- dvojfázový zubný implantát
- pilierová časť pre zavedenie implantátu a upevnenie fixnej náhrady
- určené pre náhradu jedného zuba, parciálnu náhradu, alebo totálnu náhradu
- možnosť aplikácie cementovanej náhrady

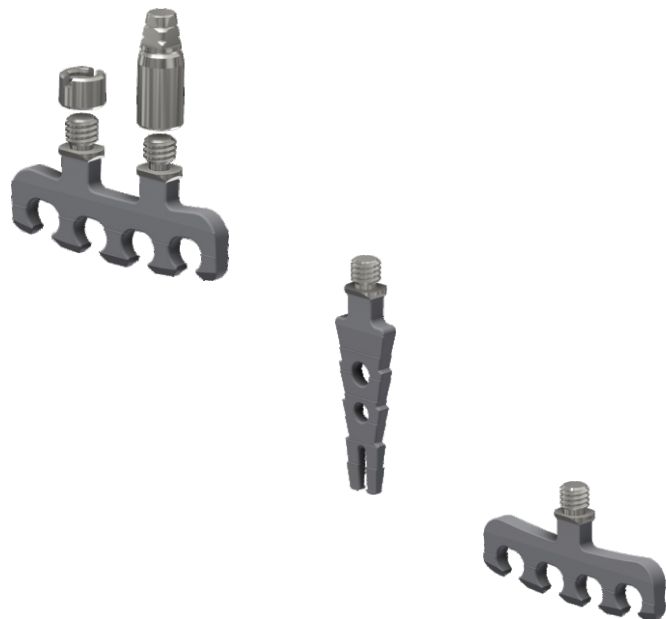

Šírka : 1,6 mm

30 rôznych tvarov a rozmerov

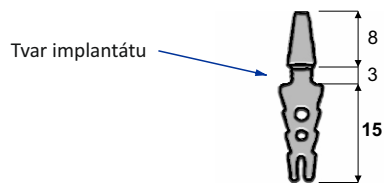

Tvar implantátu

Označenie (REF) → **MTI E01**  
 Rozmer (výška x šírka) → 15mm x 6mm

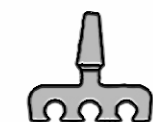

**MTI E02**  
5,5mm x 17,5mm

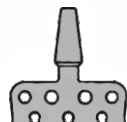

**MTI E03**  
6,7mm x 17,5mm

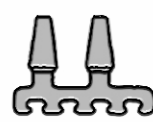

**MTI E04**  
4mm x 20mm

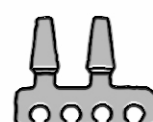

**MTI E05**  
6mm x 20mm



**MTI E06**  
5,5mm x 15mm



**MTI E07**  
5,5mm x 15mm



**MTI E08**  
8mm x 8mm



**MTI E09**  
10mm x 10mm



**MTI E10**  
10mm x 12mm

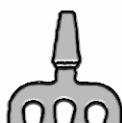

**MTI E11**  
8mm x 16mm

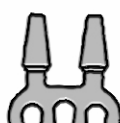

**MTI E12**  
8mm x 16mm

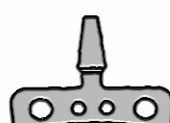

**MTI E13**  
5,7mm x 24mm

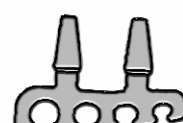

**MTI E14**  
7mm x 24mm



**MTI L01**  
5,5mm x 21mm



**MTI L02**  
4,2mm x 26mm

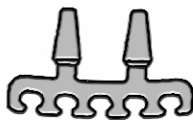

**MTI L03**  
5,5mm x 26mm

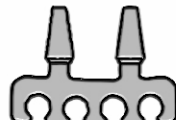

**MTI L04**  
7mm x 23,5mm

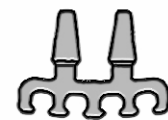

**MTI L05**  
5,5mm x 21mm

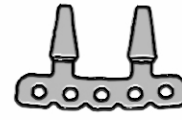

**MTI L06**  
5mm x 24mm



**MTI U01**  
10mm x 13mm

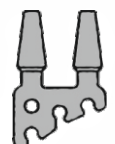

**MTI U02**  
10mm x 13mm

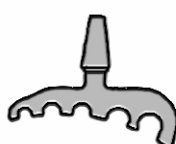

**MTI U03**  
9,6mm x 24mm

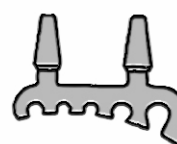

**MTI U04**  
9,6mm x 24mm

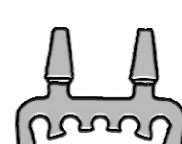

**MTI U05**  
9,6mm x 24mm

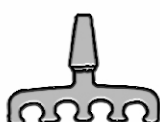

**MTI U06**  
5,5mm x 21mm

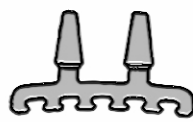

**MTI U07**  
4,2mm x 26mm

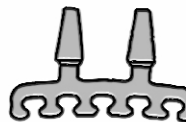

**MTI U08**  
5,5mm x 26mm

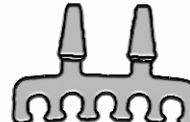

**MTI U09**  
7mm x 26mm

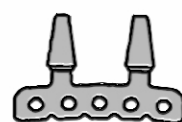

**MTI U10**  
5mm x 24mm

## Kotúčová fréza

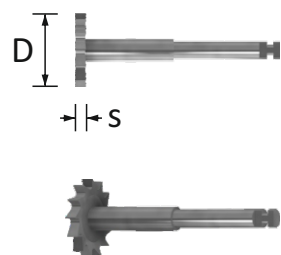

Kotúčová fréza  
N 113 - D - s

## REF (Označenie)

- N 113 - 8 - 0,3
- N 113 - 8 - 0,5
- N 113 - 10 - 0,3
- N 113 - 10 - 0,5
- N 113 - 10 - 1,2
- N 113 - 10 - 1,5
- N 113 - 12 - 0,5
- N 113 - 12 - 1,2
- N 113 - 12 - 1,5

## Zavádzací nástroj

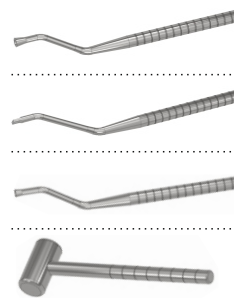

## REF (Označenie)

- Zavádzací nástroj N 122
- Zavádzací nástroj N 123
- Zavádzací nástroj N 126
- Zavádzací nástroj N 128

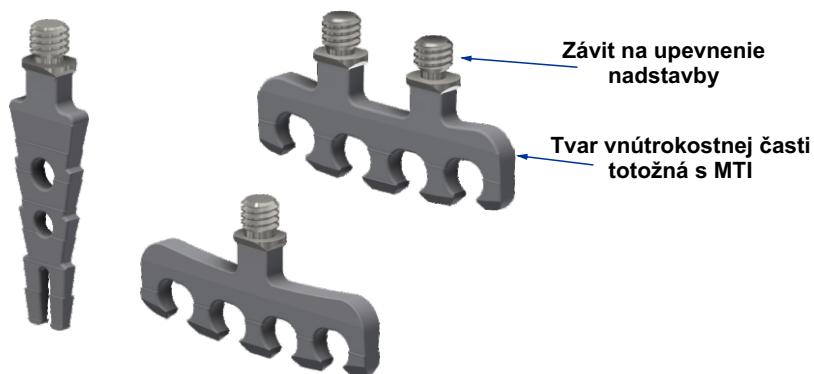

REF (Označenie)  
 MTID E01 ~ E14  
 MTID L01 ~ E06  
 MTID U01 ~ U10

## Kotúčová fréza

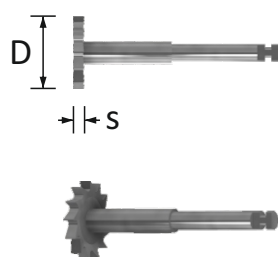

Kotúčová fréza  
N 113 - D - s

## REF (Označenie)

N 113 - 8 - 0,3  
 N 113 - 8 - 0,5  
 N 113 - 10 - 0,3  
 N 113 - 10 - 0,5  
 N 113 - 10 - 1,2  
 N 113 - 10 - 1,5  
 N 113 - 12 - 0,5  
 N 113 - 12 - 1,2  
 N 113 - 12 - 1,5

## Zavádzací nástroj

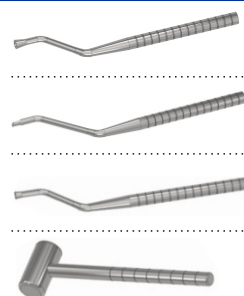

Zavádzací nástroj

## REF (Označenie)

N 122  
 N 123  
 N 126  
 N 128

## Krycie matice a piliere

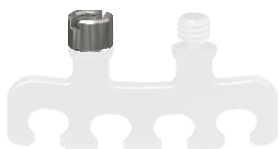

Krycia matica P

Výška	REF (Označenie)
2,5 mm	P 21

## Skrutkovač



Skrutkovač ručný

## REF (Označenie)

N 131

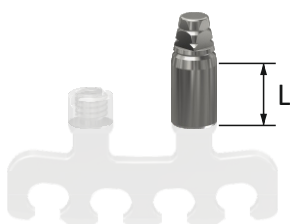

Pilier P

Výška L	REF (Označenie)
1 mm	P 11
2 mm	P 12
3 mm	P 13
4 mm	P 14
5 mm	P 15

## Zavádzací nástroj

## REF (Označenie)



Zavádzací nástroj do račne

N 223 - D - R



Zavádzací nástroj (krátky) do račne

N 223 - K - R



Zavádzací nástroj do kolienka

N 223 - D - S



Zavádzací nástroj (krátky) do kolienka

N 223 - K - S

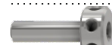

Zavádzací nástroj ručný

N 223 - D



Zavádzací nástroj (krátky) ručný

N 223 - K

## Račňa

## REF (Označenie)



Račňa

N 523



## **MARTIKAN s.r.o.**

**Dolná Mariková 789  
018 02 Dolná Mariková  
Slovenská republika**

IČO: 50323652  
DiČ: 2120281438  
IČ DPH: Sk2120281438

---

**[martikan@martikan.eu](mailto:martikan@martikan.eu)**

---

**+421 902 905 732  
+421 907 445 068  
+421 944 138 725  
+421 944 501 003**

---

**[www.martikan.eu](http://www.martikan.eu)**



## **MARTIKAN s.r.o.**

**Dolná Mariková 789  
018 02 Dolná Mariková  
Slovenská republika**

**IČO: 50323652  
DiČ: 2120281438  
IČ DPH: Sk2120281438**

---

**[martikan@martikan.eu](mailto:martikan@martikan.eu)**

---

**+421 902 905 732  
+421 907 445 068  
+421 944 138 725  
+421 944 501 003**

---

**[www.martikan.eu](http://www.martikan.eu)**

---